

НОВИНКА



МИНИ-ЭКСКАВАТОРЫ | 15С-1/16С-1/18Z-1/19С-1/19С-1 РС

Транспортная масса: 1479–1868 кг Полезная мощность двигателя: 10,8 кВт



ВЫБЕРИТЕ

НАДЕЖНЫЙ

КОМПАКТНЫЙ ЭКСКАВАТОР



В МОДЕЛЬНЫЙ РЯД 1–2 ТОННЫХ МИНИ-ЭКСКАВАТОРОВ JCB ВХОДЯТ ПЯТЬ МОДЕЛЕЙ, В ТОМ ЧИСЛЕ ЧЕТЫРЕ СО СТАНДАРТНЫМ И ОДНА С НУЛЕВЫМ ВЫНОСОМ ЗАДНЕЙ ЧАСТИ.

Две самые легкие модели со стандартным выносом задней части: 15С и 16С. Они идеально подходят для перевозки с помощью фургона или пикапа. Модель 15С оборудуется односкоростной нераздвижной ходовой тележкой, приводимой в действие шестеренным насосом. Оснащенная кабиной и раздвижной ходовой тележкой модель 16С с транспортной массой 1674 кг имеет две скорости движения и комплектуется насосом с переменным рабочим объемом.

Модель 18Z обладает таким же функционалом, что и 16С, но специально приспособлена для работы в ограниченных пространствах, таких как тротуары и проходы между зданиями. Нулевой вынос задней части позволяет снизить риск повреждения машины и окружающих ее объектов.

Модель 19С с такой же малой площадью опоры, что и другие машины модельного ряда, имеет увеличенное усилие копания и повышенную грузоподъемность. В качестве дополнительного оснащения предлагается рукоять длиной 1344 мм, с которой достигается больший вылет и глубина копания.

В модели 19С РС реализованы дополнительные элементы, обеспечивающие расширенные возможности при эксплуатации: электронное пропорциональное управление, автоматические гидромоторы хода, регулируемые гидролинии и гидравлическая быстросъемная каретка.

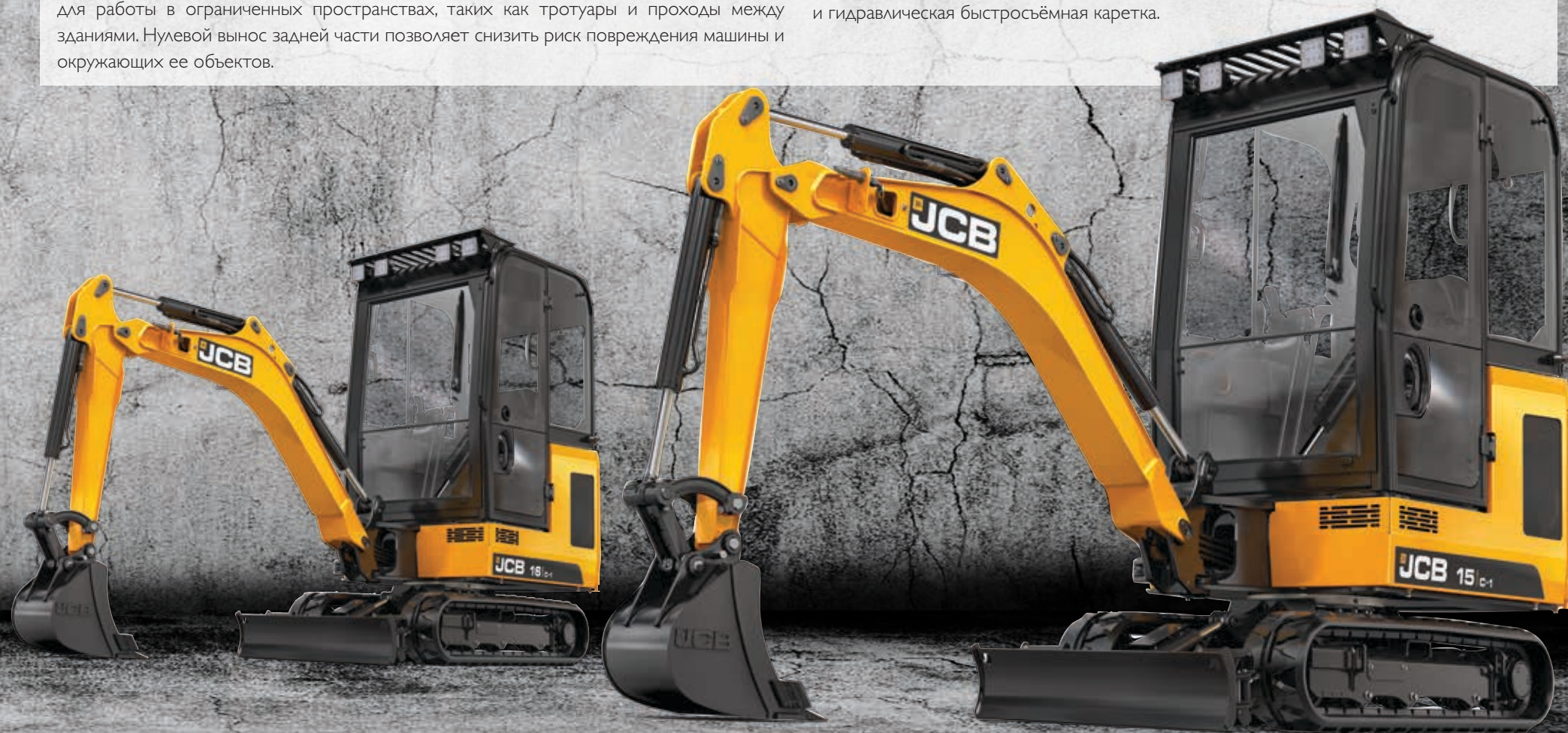

ВЫБИРАЙТЕ НАДЕЖНОСТЬ.

МИНИ-ЭКСКАВАТОРЫ JCB НОВОГО ПОКОЛЕНИЯ РАЗРАБОТАНЫ ДЛЯ ЭКСПЛУАТАЦИИ В САМЫХ ЖЕСТКИХ УСЛОВИЯХ. ДЛИТЕЛЬНЫЙ СРОК СЛУЖБЫ КОМПОНЕНТОВ, А ТАКЖЕ ПРОСТОТА И НИЗКАЯ СТОИМОСТЬ РЕМОНТА СОКРАЩАЮТ ВРЕМЯ ПРОСТОЕВ И УВЕЛИЧИВАЮТ ПРИБЫЛЬ.

Исключительно надежная конструкция.

1 Литой задний противовес защищает от повреждений на площадке.

Все гидравлические компоненты собираются в чистых помещениях и проходят многоступенчатые испытания под нагрузкой на утечки.

На пальцы шарниров рабочего оборудования нанесено антикоррозийное покрытие ARCO, что ведет к повышению срока службы и снижению стоимости владения.

2 Самые современные процессы производства обеспечивают высочайшее качество сборки, надежность, долговечность, долгий срок эксплуатации и продолжительную безотказную работу машин. Наглядным примером служит фирменный процесс окраски машин JCB, гарантирующий качество и долговечность покрытий.

3 Использование сменных втулок в усиленной опорно-поворотной каретке рабочего оборудования в стандартной комплектации* увеличивает срок службы и снижает стоимость владения. *Кроме модели 15C-1.

4 Устанавливаемый над стрелой гидроцилиндр уменьшает риск повреждений, в частности, при загрузке самосвалов.

5 Для обеспечения максимальной надежности шланги проложены внутри стрелы, рукояти и каретки. В гидравлической системе всех пяти моделей применяются уплотнительные кольца круглого сечения, обеспечивающие превосходную герметичность.



2



3



Ударопрочный ремонтпригодный корпус полностью выполнен из стали для защиты машины от ударных нагрузок.

1



4



5

Прочность и надежность.

6 18Z — первая модель JCB в данном классе с нулевым выносом задней части, обеспечивающим защиту машины и окружающих объектов от случайного повреждения.

7 Литая задняя дверь обладает повышенной ударопрочностью по сравнению с дверями из пластика, армированного стекловолокном.

8 Три однофланцевых опорных катка в комплекте с гусеницами с малым шагом, обеспечивают плавность передвижения. Для более сложных условий эксплуатации предлагаются резиновые и стальные гусеницы с увеличенным шагом.

9 Ходовая тележка с прочной и надежной H-образной центральной рамой обеспечивает жесткость шасси, а открытая конструкция предотвращает скапливание грунта, препятствуя чрезмерному износу компонентов.

Выдвижные балки ходовой части выполнены из невероятно прочных цельных стальных пластин толщиной 25 мм*.

**Модель 15с-1 оборудована нераздвижной ходовой тележкой.*



6



8



9



7

ВЫБИРАЙТЕ ПРОСТОТУ.

ОПЕРАТОРЫ ЕЖЕДНЕВНО СТАЛКИВАЮТСЯ С ДОСТАТОЧНО ТЯЖЕЛЫМИ ЗАДАЧАМИ. СЛОЖНОЕ И ЧАСТОЕ ТЕХНИЧЕСКОЕ ОБСЛУЖИВАНИЕ, ЗАТРУДНЕННЫЙ ДОСТУП К МЕСТАМ ОЧИСТКИ И, КОНЕЧНО, НЕКОМФОРТНЫЕ УСЛОВИЯ РАБОТЫ НЕ СПОСОБСТВУЮТ ПОВЫШЕНИЮ ПРОИЗВОДИТЕЛЬНОСТИ. ИМЕННО ПОЭТОМУ В НАШИХ МАШИНАХ ВСЕ УДОБНЕЕ И ПРОЩЕ.

Удобнее и проще.

1 Следуя простым предупредительным процедурам можно быстро проверить уровни рабочих жидкостей и масла, а наработка отображается на аналоговом счетчике даже при выключенном двигателе.

Выбор одной из двух скоростей осуществляется нажатием кнопки на рычаге привода бульдозерного отвала. Функция автоматического понижения передачи входит в стандартную комплектацию 19C-1 PC и опциональна для 16C-1, 18Z-1 и 19C-1.

2 Новая панель, расположенная справа, оснащена кнопками с понятными функциями, индикаторами, сведения об эксплуатации машины на которых можно легко прочесть при любом освещении, и элементами сигнализации, предупреждающими оператора о потенциальных рисках.

3 Органы электронного пропорционального управления с ползунковыми регуляторами, стандартно устанавливаемые на модели 19C-1 PC, позволяют точно управлять навесным оборудованием, обеспечивая улучшенный контроль над машиной.

Новый гидравлический распределитель и напольное расположение органов управления помогают даже неопытным операторам работать точно, плавно и высокопроизводительно.



Поддержание высокой производительности.

4 Открывающаяся на 180° дверь, обеспечивающая доступ ко всем точкам очистки и технического обслуживания, и отдельная дверь для ежедневных проверок.

5 Гидравлическая система позволяет двигаться по прямой линии, одновременно управляя экскаваторным оборудованием, что повышает производительность.

6 Просторная кабина с большой дверью, превосходная обзорность и удобные органы управления. Объем кабины на 24 % больше, чем у предыдущей модели. Внешний запираемый топливный бак с удобным доступом обеспечивает дополнительную безопасность.



4



5



6



ВЫБИРАЙТЕ УДОБСТВО.

МИНИ-ЭКСКАВАТОРЫ НОВОГО ПОКОЛЕНИЯ ГОТОВЫ СПРАВЛЯТЬСЯ С ЛЮБОЙ РАБОТОЙ И ПРИНОСИТЬ ПРИБЫЛЬ. ЕСЛИ У ВАС ЕСТЬ ПОЛНОСТЬЮ ОТВЕЧАЮЩАЯ ВАШИМ ТРЕБОВАНИЯМ МАШИНА ПРОСТОЙ КЛАССИЧЕСКОЙ КОНСТРУКЦИИ С НИЗКОЙ СТОИМОСТЬЮ ТЕХНИЧЕСКОГО ОБСЛУЖИВАНИЯ И РЕМОНТА, ЗАЧЕМ ИСКАТЬ ЧТО-ТО ЕЩЕ?

Угол поворота ковша 201° отлично удерживает грунт во время загрузки самосвала, обеспечивая исключительную универсальность. Длина рукояти может составлять 950 мм, 1100 мм и 1344 мм.

Удобное для оператора рабочее место.

- 1 Большая площадь остекления кабины обеспечивает повышенную обзорность. Идеально тонкая линия делит стекло в пропорции 70/30, открывая прекрасную обзорность вплоть до бульдозерного отвала.
- 2 Плоское легкозаменяемое стекло дешевле изогнутых аналогов, а его тонировка повышает комфорт оператора.
- 3 Новые модели оснащены современной приборной панелью, а модель 19C-1 PC оборудована встроенной панелью иммобилайзера с мембранным переключателем.
- 4 Улучшенный 2-скоростной отопитель с тремя диффузорами для поддержания комфортной температуры в кабине.



Максимальное удобство.

6 Втулки с графитовыми включениями с максимальным в отрасли интервалом смазки, равным 500 мото-часам, не нуждаются в ежедневной смазке.

6 Уменьшение количества гидравлических соединений и длины шлангов, а также применение комбинированных гидрораспределителей позволяет повысить эффективность гидравлической системы и упростить конструкцию в целом.

На выбор доступны различные варианты машин. Предлагаются варианты машин с нулевым или стандартным выносом задней части, а также выбор между кабиной и навесом.

7 Уменьшение минимального радиуса поворота передней части для работы в самых тесных условиях без уменьшения высоты загрузки поверх бортов.



ВЫБИРАЙТЕ СКОРОСТЬ.

ВРЕМЯ — ДЕНЬГИ. СНИЖЕНИЕ ВРЕМЕНИ ПРОСТОЕВ ЯВЛЯЕТСЯ ОДНИМ ИЗ ГЛАВНЫХ ПРЕИМУЩЕСТВ, И НАШИ МИНИ-ЭКСКАВАТОРЫ НОВОГО ПОКОЛЕНИЯ ВСЕГДА НА ВЫСОТЕ. БЫСТРОТА ОЧИСТКИ, ТРАНСПОРТИРОВКИ И ЗАМЕНЫ НАВЕСНОГО ОБОРУДОВАНИЯ ВНОСИТ СВОЙ ВКЛАД В ПОВЫШЕНИЕ ПРИБЫЛИ.

Абсолютная универсальность.

- 1 Соответствующие промышленным стандартам точки крепления ковша и пальцы диаметром 30 мм для максимальной совместимости навесного оборудования.
- 2 С установленной на заводе механической или гидравлической быстросъемной кареткой (зависит от модели) оператор быстро и безопасно меняет навесное оборудование.
- 3 Выбирайте специально разработанное навесное оборудование JCB. Оно обеспечивает максимальную производительность, соответствует условиям гарантийного обслуживания JCB, идеально подходит для машины и гарантирует оптимальную работу. По дополнительному заказу устанавливается реверсивная гидролиния.



Низкая стоимость владения.

4 Новая геометрия рабочего оборудования позволяет загружать самосвалы без перемещения экскаватора, что повышает скорость работы на сложных площадках.

5 Конструкция ходовой части с наклонными гусеничными тележками сводит к минимуму налипание грунта и облегчает процесс чистки.

6 Новая геометрия бульдозерного отвала исключает накопление излишков материала. Легко откидывающиеся расширители отвала позволяют изменить конфигурацию без применения инструментов.

* Не применимо к модели 15с-1

7 Отсутствие необходимости в ежедневной смазке и простота доступа к точкам технического обслуживания и очистки снижают временные затраты на обслуживание.

8 Благодаря низкой эксплуатационной массе машины легко буксировать с площадки на площадку.

9 Во время транспортировки машина крепится за 10 точек для подъема и крепления, что гарантирует безопасность и повышает скорость процесса.

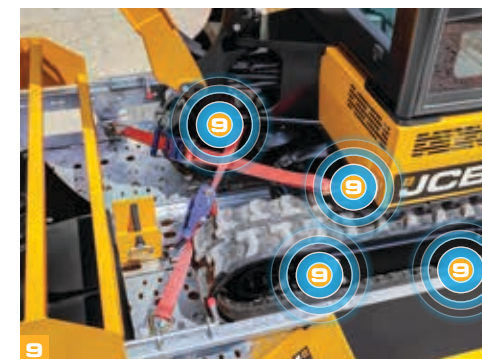

ПОЛНАЯ БЕЗОПАСНОСТЬ.

РАЦИОНАЛЬНО ОРГАНИЗОВАННАЯ РАБОТА ДВИЖЕТСЯ БЫСТРЕЕ. ПО МЕРЕ УСЛОЖНЕНИЯ УСЛОВИЙ БЕЗОПАСНОСТЬ РАБОТЫ СТАНОВИТСЯ ВСЕ БОЛЕЕ ВАЖНЫМ ФАКТОРОМ. КОМПАНИЯ JCB ВСЕГДА УДЕЛЯЛА ПЕРВОСТЕПЕННОЕ ВНИМАНИЕ ВОПРОСАМ ОБЕСПЕЧЕНИЯ БЕЗОПАСНОСТИ НА ПЛОЩАДКЕ И РАЗРАБОТКЕ ИННОВАЦИОННЫХ СПОСОБОВ ДЛЯ ЕЕ ПОВЫШЕНИЯ.

Умные помощники.

1 Новые кабины полностью соответствуют стандартам ROPS и FOPS (защита от опрокидывания и падающих предметов) и по заказу могут оснащаться многослойным стеклом, повышающим безопасность оператора.

2 Дополнительной мерой предосторожности служит отключение всех функций, включая возможность передвижения машины и использования бульдозерного отвала, при подъеме панели управления.

3 Модель 19с-1 РС оснащена звуковой сигнализацией при перегрузке, обеспечивающей максимальную устойчивость и безопасность при работе.

4 Запираемый ящик для инструментов в кабине является безопасным местом для хранения.

Дополнительная система определения присутствия оператора и пристегнутого ремня безопасности повышают безопасность на площадке.



1



2



3



4



4

Все делается безопасно.

4 Оптимальное положение кресла, большая площадь остекления и конструкция кузова в целом обеспечивают превосходную круговую обзорность и повышают безопасность на площадке.

5 Разработанная JCB уникальная система 2GO обеспечивает дополнительный уровень безопасности, полностью блокируя все органы управления, пока не будет нажата кнопка 2GO.

С целью повышения безопасности в машинах применяется иммобилайзер, соответствующий стандартам Thatcham*, препятствующий несанкционированному запуску. Применение системы Livelink и электронного информационного блока Datatag* в мини-экскаваторах позволяет задать границы рабочей зоны и ограничения на эксплуатацию машины.

Основным преимуществом использования Livelink и иммобилайзера является возможность удаленного управления с PIN-кодом, позволяющего дистанционно разрешить или запретить использование машины. В системе можно задать до 14 различных PIN-кодов, указав для каждого кода отдельный режим, соответствующий предпочтениям оператора.

* Зависит от региона.



5



5



Дополнительный предупредительный проблесковый маячок зеленого цвета и хорошо видимые ремни безопасности для тех, кому требуется повышенная безопасность на площадке.

LIVELINK — УМНЫЙ ПОМОЩНИК

LIVELINK — ЭТО ИННОВАЦИОННАЯ ТЕЛЕМАТИЧЕСКАЯ СИСТЕМА, ПОЗВОЛЯЮЩАЯ УДАЛЕННО УПРАВЛЯТЬ МАШИНАМИ JCB ЧЕРЕЗ ИНТЕРНЕТ, ЭЛЕКТРОННУЮ ПОЧТУ ИЛИ МОБИЛЬНЫЙ ТЕЛЕФОН. СИСТЕМА ПРЕДОСТАВЛЯЕТ ДОСТУП К РАЗЛИЧНОЙ ПОЛЕЗНОЙ ИНФОРМАЦИИ О МАШИНАХ, ХРАНЯЩЕЙСЯ В ЗАЩИЩЕННОМ ЦЕНТРЕ, ВКЛЮЧАЯ ПРЕДУПРЕЖДЕНИЯ О НЕПОЛАДКАХ И ЖУРНАЛ СОБЫТИЙ.

Производительность и сокращение затрат

Система LiveLink, предоставляющая различную информацию, в том числе сведения о местоположении машин, позволяет повысить эффективность их эксплуатации и даже сократить расходы на страхование.

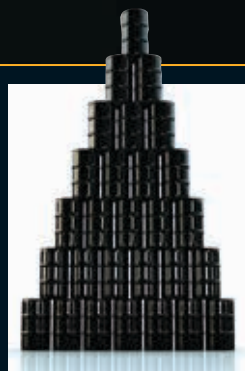

Преимущества при техобслуживании

Удобство управления техническим обслуживанием — точный контроль наработки и уведомления о техобслуживании упрощают планирование последнего, а сведения о местоположении машин в реальном времени помогают эффективно управлять парком. Также доступны критически важные предупреждения о работе машин и журнальные записи о техническом обслуживании.



Безопасность

Система LiveLink в реальном времени предупреждает о выходе машины за пределы предварительно заданной рабочей зоны, а также о ее несанкционированном использовании в нерабочее время. Среди других преимуществ — передача информации о местоположении машин в реальном времени, контроль данных модуля электронного управления (связь LiveLink с иммобилайзером или модулем электронного управления) и управление PIN-кодом (для авторизации при удаленном доступе — удобная функция при сдаче машин в аренду).

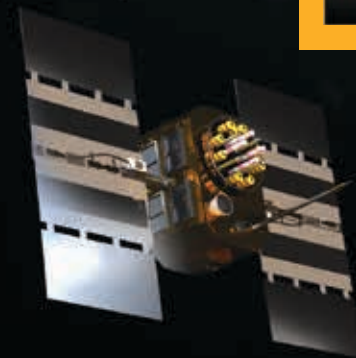

ДОПОЛНИТЕЛЬНЫЕ ПРЕИМУЩЕСТВА

КОМПАНИЯ JCB ОКАЗЫВАЕТ ПЕРВОКЛАССНУЮ ПОДДЕРЖКУ СВОИМ ЗАКАЗЧИКАМ ПО ВСЕМУ МИРУ. ЧТО БЫ ВАМ НИ ПОТРЕБОВАЛОСЬ, МЫ БУДЕМ НА СВЯЗИ, ЧТОБЫ ПОМОЧЬ ВАМ РЕАЛИЗОВАТЬ ВСЕ ПОТЕНЦИАЛ ТЕХНИКИ В ЛЮБОЙ ТОЧКЕ ЗЕМНОГО ШАРА.

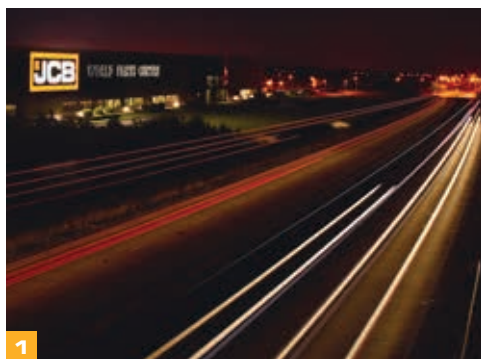

1

1 Техническая поддержка JCB может обеспечить мгновенную связь с экспертами завода независимо от времени суток, а отделы финансирования и страхования компании всегда готовы быстро предоставить гибкие и конкурентоспособные ценовые предложения.

2 Всемирная сеть центров запасных частей JCB является ещё одной моделью обеспечения эффективности; имея 16 региональных баз, мы можем поставлять около 95% всех запасных частей в любую точку мира в течение 24 часов. Оригинальные запчасти JCB спроектированы так, чтобы работать в гармонии с вашей машиной, обеспечивая при этом оптимальную эффективность и производительность.

Примечание. JCB LIVELINK и JCB ASSETCARE могут быть недоступны в вашем регионе, пожалуйста, обратитесь к местному дилеру.

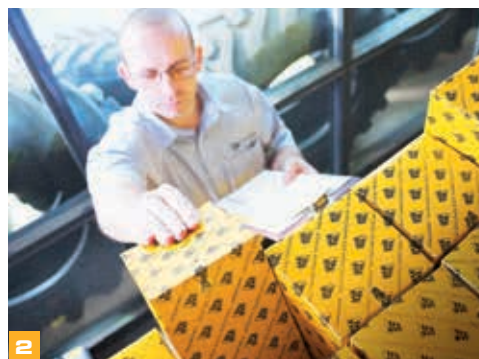

2

3 Программа JCB Assetcare предлагает варианты продления полной гарантии и соглашений об обслуживании, а также договоры на проведение обслуживания и ремонта. Независимо от выбранных вами услуг наши группы технического обслуживания, находящиеся по всему миру, быстро и качественно выполняют ремонтные работы по гарантии, проведут техобслуживание по приемлемым расценкам и предоставят запрошенные ценовые предложения.



3

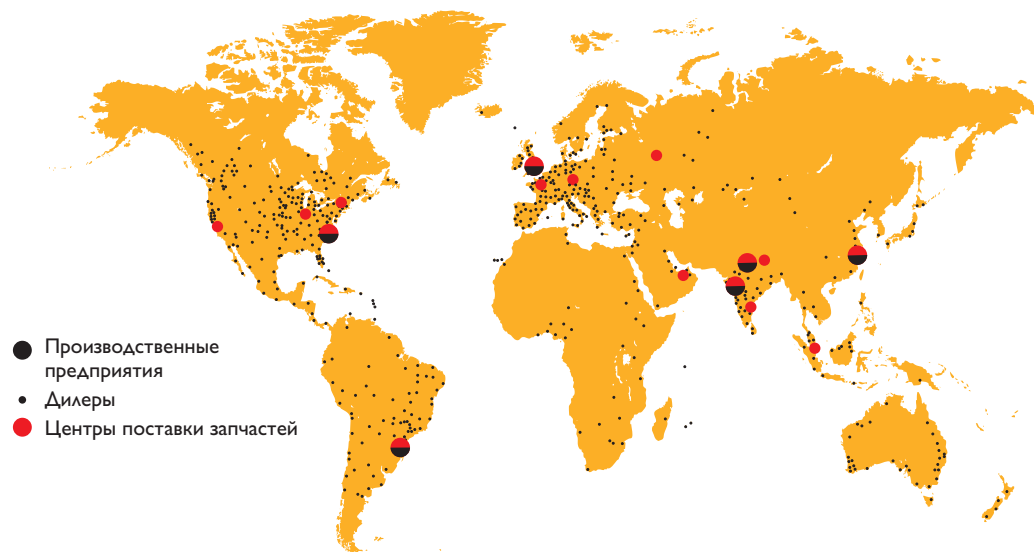

- Производственные предприятия
- Дилеры
- Центры поставки запчастей

ГАБАРИТНЫЕ РАЗМЕРЫ

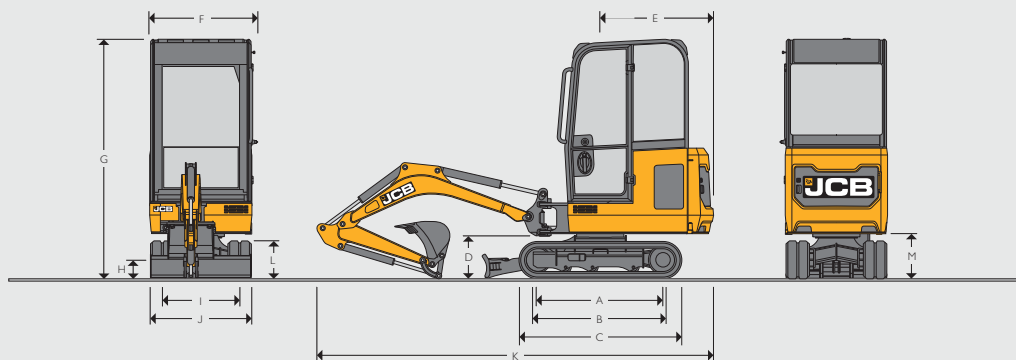

Модель машины		15С-1	16С-1	18Z-1	19С-1	19С-1 РС
A	Расстояние между осями натяжного колеса и звездочки	мм	1022	1218	1218	1218
B	Опорная длина гусениц	мм	1030	1220	1220	1220
C	Общая длина ходовой части (резиновые гусеницы)	мм	1378	1578	1578	1578
	Общая длина ходовой части (стальные гусеницы)	мм	1378	1578	1578	1578
D	Дорожный просвет по поворотной каретке	мм	409	409	409	409
E	Радиус выноса задней части	мм	1103	1103	685	1103
F	Общая ширина поворотной платформы	мм	996	996	996	996
G	Высота по кабине	мм	2324	2324	Не применимо	2328
	Высота по навесу	мм	2342	2342	2340	2345
H	Дорожный просвет	мм	162	162	162	162
I	Ширина колеи — гусеницы втянуты/выдвинуты	мм	750	750-1110	750-1110	750-1110
J	Ширина с учетом гусениц (резиновые/стальные) — гусеницы втянуты	мм	980	980	980	980
	Ширина с учетом гусениц (резиновые/стальные) — выдвинутые гусеницы	мм	Не применимо	1330	1330	1330
K	Габаритная длина	мм	3860	3860	3547	3860
L	Высота гусениц	мм	367	367	367	367
M	Дорожный просвет под противовесом	мм	434	434	434	434

ДВИГАТЕЛЬ

Модель машины	15С-1, 16С-1, 18Z-1, 19С-1, 19С-1 РС	
Модель	403D-07	
Топливо	Дизельное	
Охлаждение	С жидкостным охлаждением	
Полная мощность по стандарту ISO 14396	кВт	11,7 при 2550 об/мин
Полезная мощность	кВт	10,8 при 2550 об/мин
Макс. крутящий момент по стандарту ISO 14396	Н·м	45,6 при 2000 об/мин
Рабочий объем	см³	762
Предельный угол подъема	°	35°
Стартер	кВт	1,2
Аккумулятор	В/А·ч	12 В / 65 А·ч
Генератор	А	60

ХОДОВАЯ ЧАСТЬ

Модель машины	15С-1, 16С-1, 18Z-1, 19С-1, 19С-1 РС				
	Фиксированная	Выдвижная	Выдвижная	Выдвижная	Выдвижная
Ходовая тележка	3	3	3	3	3
Кол-во опорных катков	3	3	3	3	3
Ширина резиновой гусеницы	мм	230	230	230	230
Ширина стальной гусеницы	мм	230	230	230	230
Скорость движения — низкая	км/ч	2,0	2,4	2,4	2,4
Скорость движения — высокая	км/ч	Не применимо	4,1	4,1	4,1
Тяговое усилие	кН	11,5	11,5	13,2	13,2

ГИДРАВЛИЧЕСКАЯ СИСТЕМА

Модель машины		15С-1	16С-1	18Z-1	19С-1	19С-1 РС
Насос	см³	10	18	18	18	18
Производительность при 2000 об/мин	л/мин	25	36	36	36	36
Давление настройки предохранительного клапана контура рабочего оборудования/ механизма перемещения	бар	205	205	235	235	235
Давление настройки предохранительного клапана контура поворота	бар	205	205	167	167	167
Давление в дополнительной гидролинии (Доп. 1)	бар	200	200	200	200	200
Давление в дополнительной гидролинии (Доп. 2)	бар	Не применимо	Не применимо	Не применимо	Не применимо	200
Производительность дополнительной гидролинии (Доп. 1)	л/мин	25	32	32	32	32
Производительность дополнительной гидролинии (Доп. 2)	л/мин	Не применимо	Не применимо	Не применимо	Не применимо	32
Гидравлический насос		Шестеренный	Аксиально-поршневой	Аксиально-поршневой	Аксиально-поршневой	Аксиально-поршневой

МАССЫ										
Модель машины	15С-1		16С-1		18Z-1	19С-1		19С-1 РС		
	С навесом	С кабиной	С навесом	С кабиной	С навесом	С навесом	С кабиной	С навесом	С кабиной	
Эксплуатационная масса*	кг 1554	1664	1639	1749	1749	1830	1910	1863	1943	
Защита от падающих объектов FOPS	кг Не применимо	15	Не применимо	15	Не применимо	Не применимо	15	Не применимо	15	
Стальные гусеницы	кг 81	81	81	81	81	81	81	81	81	
Удлиненный бульдозерный отвал	кг 9	9	9	9	9	9	9	9	9	
Механическая быстросъемная каретка	кг 14	14	14	14	14	14	14	14	14	
Гидравлическая быстросъемная каретка (без шлангов)	кг Не применимо	Не применимо	Не применимо	Не применимо	Не применимо	Не применимо	Не применимо	24	24	
Ручкасть Gravemaster	кг Не применимо	Не применимо	Не применимо	Не применимо	Не применимо	Не применимо	Не применимо	5	5	
Транспортировочная масса**	кг 1460	1570	1545	1655	1655	1736	1816	1769	1849	
Допустимое давление на грунт (резиновые гусеницы)	кг/см² 0,33	0,33	0,35	0,36	0,33	0,35	0,36	0,36	0,37	
Допустимое давление на грунт (стальные гусеницы)	кг/см² 0,35	0,35	0,36	0,38	0,35	0,36	0,38	0,38	0,39	
Транспортная масса (минус масса оператора 75 кг)	кг 1479	1589	1564	1674	1674	1755	1835	1788	1868	

*Эксплуатационная масса согласно стандарту ISO 6016, включая массу кабины/навеса, резиновых гусениц, ручки 950 мм (15С-1, 16С-1, 19С-1 и 18Z-1), ручки 1100 мм (19С-1 РС), ковша 300 мм, полных баков и оператора (75 кг). **Транспортировочная масса согласно стандарту ISO 6016 соответствует всей машине в целом без оператора, с топливным баком, заполненным на 10 %.

ЗАПРАВочНЫЕ ЕМКОСТИ						
Модель машины	15С-1	16С-1	18Z-1	19С-1	19С-1 РС	
Топливный бак	л 18,5	18,5	20,5	18,5	18,5	
Система охлаждения двигателя	л Навес: 4,2 Кабина: 4,7	Навес: 4,2 Кабина: 4,7	Навес: 4,2	Навес: 4,2 Кабина: 4,7	Навес: 4,2 Кабина: 4,7	
Система смазки двигателя	л 2,5	2,5	2,5	2,5	2,5	
Гидравлическая система	л 28	28	28	28	28	
Гидравлический бак	л 15	15	15	15	15	

РАБОЧЕЕ МЕСТО ОПЕРАТОРА						
Модель машины	15С-1	16С-1	18Z-1	19С-1	19С-1 РС	
Высота кабины/навеса	мм 1347 / 1364	1347 / 1364	Нет данных / 2347	1347 / 1364	1347 / 1364	
Высота кабины/навеса с защитой от падающих предметов FOGS уровня I	мм 1366 / 1364	1366 / 1364	Нет данных / 2347	1366 / 1364	1366 / 1364	
Длина кабины/навеса с защитой от падающих предметов FOGS уровня I	мм 1236 / 1427	1236 / 1427	1107	1236 / 1427	1236 / 1427	
Длина кабины/навеса	мм 1202 / 1427	1202 / 1427	1107	1202 / 1427	1202 / 1427	
Ширина кабины/навеса	мм 976 / 978	976 / 978	978	976 / 978	976 / 978	

БУЛЬДОЗЕРНЫЙ ОТВАЛ						
Модель машины	15С-1	16С-1	18Z-1	19С-1	19С-1 РС	
Длина бульдозерного отвала (стандартного)	мм 787	787	787	787	787	
Макс. высота над уровнем земли	мм 239	239	239	239	239	
Глубина копания ниже уровня земли	мм 225	225	225	225	225	
Угол въезда	° 25,3	25,3	25,3	25,3	25,3	
Ширина (без расширителей)	мм 980	980	980	980	980	
Ширина (с расширителями)	мм Не применимо	1340	1340	1340	1340	
Высота	мм 234	234	234	234	234	

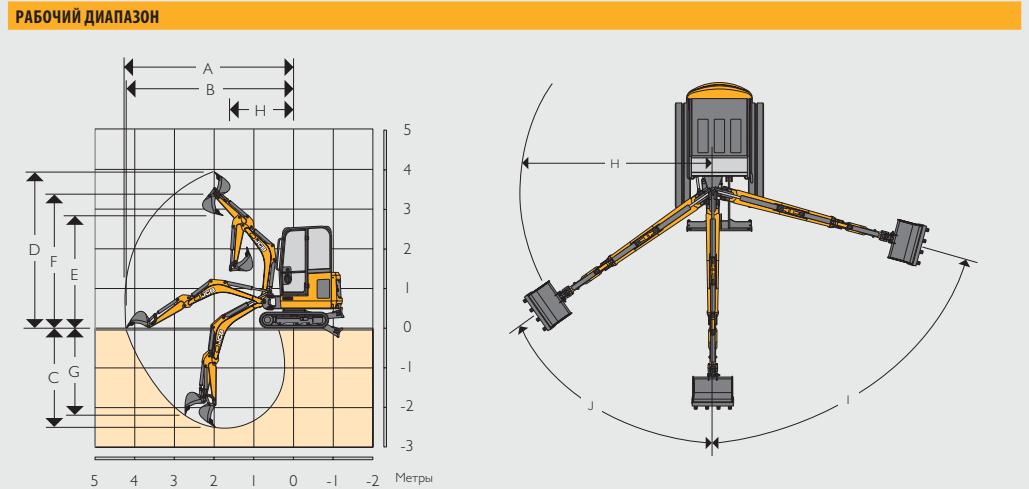

	15С-1 / 16С-1 (ручкасть 950 мм)	15С-1 / 16С-1 (ручкасть 1100 мм)	18Z-1 / 19С-1 / 19С-1 РС (ручкасть 950 мм)	18Z-1 / 19С-1 / 19С-1 РС (ручкасть 1100 мм)	16С-1, 18Z-1, 19С-1, 19С-1 РС (ручкасть Gravemaster 1344 мм)
Длина стрелы	мм 1800	1800	1800	1800	1800
A Макс. вылет	мм 3899	4043	3899	4043	4247
B Макс. вылет на уровне земли	мм 3834	3981	3834	3981	4220
C Макс. глубина копания — при поднятом бульдозерном отвале	мм 2271	2421	2271	2421	2665
Макс. глубина копания — при опущенном бульдозерном отвале	мм 2426	2576	2426	2576	2819
D Макс. высота копания	мм 3556	3667	3556	3667	3847
E Макс. высота выгрузки/загрузки поверх бортов	мм 2598	2637	2598	2637	2818
F Макс. высота до пальца шарнира ковша	мм 3116	3154	3116	3154	3335
G Макс. глубина вертикальной стенки	мм 1933	2139	1933	2139	2375
H Мин. радиус поворота платформы (без поворота стрелы)	мм 1488	1517	1488	1517	1565
Мин. радиус поворота платформы (с полным поворотом стрелы)	мм 1171	1196	1171	1196	1236
I Угол поворота стрелы влево	° 75°	75°	75°	75°	75°
J Угол поворота стрелы вправо	° 55°	55°	55°	55°	55°
Угол поворота ковша	° 201°	201°	201°	201°	201°
Угол поворота ручки	° 126°	126°	126°	126°	126°
Усилие копания, создаваемое гидроцилиндром ковша (в положении - мощность)	кН 15,6	15,6	18	18	18
Усилие копания, создаваемое гидроцилиндром ручки	кН 8,8	7,9	10,1	9,1	7,9
Скорость поворота платформы	об/мин 7,9	7,9	7,9	7,9	7,9

ОБОРУДОВАНИЕ

Модель машины	15С-1	16С-1	18Z-1	19С-1	19С-1 РС
ЭКСПЛУАТАЦИЯ И ТЕХНИЧЕСКОЕ ОБСЛУЖИВАНИЕ					
Подготовка под установку проблескового маячка	•	•	•	•	•
Воздушный фильтр с одним фильтрующим элементом	•	•	•	•	•
Интервал смазки рабочего оборудования 500 мото-часов	•	•	•	•	•
Шприц для смазки и картридж	+	+	+	+	+
Набор инструментов	+	+	+	+	+
Автоматическая свеча накаливания					+

ГУСЕНИЦЫ И ХОДОВАЯ ЧАСТЬ

Резиновые гусеницы шириной 230 мм с малым шагом	•	•	•	•	•
Две скорости движения		•	•	•	•
Раздвижная ходовая тележка		•	•	•	•
Расширяемый бульдозерный отвал		•	•	•	•
Усиленные натяжители гусениц		•	•	•	•
Резиновые гусеницы шириной 230 мм с увеличенным шагом		+	+	+	+
Стальные гусеницы шириной 230 мм		+	+	+	+
Удлиненный бульдозерный отвал	+	+	+	+	+
Гидромоторы хода с автоматическим понижением передачи		+	+	+	•

РАБОЧЕЕ МЕСТО ОПЕРАТОРА

Светодиодные рабочие фары		+	+	+	+
Полный набор систем звуковой и визуальной сигнализации	•	•	•	•	•
Полная блокировка управления	•	•	•	•	•
Розетка 12 В	•	•	•	•	•
Органы сервоуправления стандарта ISO	•	•	•	•	•
Неподдрессоренное кресло	•	•	•	•	•
Электронное пропорциональное управление дополнительными реверсивными гидролиниями с помощью больших пальцев					+
Двойной алгоритм работы органов управления (переключение ISO/SAE)	+	+	+	+	+
Обтянутое тканью поддрессоренное кресло	+	+	+	+	+
Обтянутое винилом поддрессоренное кресло	+	+	+	+	+
Светодиодное освещение в кабине		+	+	+	+
Солнцезащитная шторка	+	+	+	+	+
Огнетушитель	+	+	+	+	+
Педаль управления ходом	+	+	+	+	+
Полный радиокомплект	+	+	+	+	+

ГИДРАВЛИКА

Гидравлическая блокировка поворота	•	•	•	•	•
Дополнительная гидролиния одностороннего действия	•	•	•	•	•
Поршневой насос с переменным рабочим объемом		•	•	•	•
Гидролиния прямолинейного движения	•	•	•	•	•
Гидравлические соединения с торцовыми уплотнительными кольцами	•	•	•	•	•
Быстросъемные муфты на дополнительной гидролинии	•	•	•	•	•
Реверсивная гидролиния	+	+	+	+	+
Сброс давления в гидролинии					•

Модель машины	15С-1	16С-1	18Z-1	19С-1	19С-1 РС
ЗАЩИТА И БЕЗОПАСНОСТЬ					
Навес с защитой от опрокидывания и падающих предметов (соответствует стандартам ROPS, TOPS и FOGS)	•	•	•	•	•
Кабина с защитой от опрокидывания (соответствует стандартам ROPS и TOPS)	+	+		+	+
Внутренний запираемый ящик для инструментов	•	•	•	•	•
Защита фар стрелы	+	•	•	•	•
Система блокировки гидравлики ZGO	•	•	•	•	•
Выключатель массы (для Европы)	•	•	•	•	•
Проблесковый маячок	+	+	+	+	+
Маячок зеленого цвета, включающийся при пристегнутом ремне	+	+	+	+	+
Телематическая система LiveLink	+	+	+	+	+
Иммобилайзер с панелью для ввода PIN-кода	+	+	+	+	+
Иммобилайзер, активируемый ключом	+	+	+	+	
Защита лобового стекла из поликарбоната	•	•	•	•	•
Светодиодные фары и защита фар на стреле	+	+	+	+	+
Защита от падающих предметов (соответствует стандарту FOGS уровня I)	+	+	•	+	+
Сигнал хода (белый шум)	+	+	+	+	+



ВНЕШНЕЕ ОБОРУДОВАНИЕ

Стандартная рукоять (мм)	950	950	950	950	1100
Варианты рукояти (мм)	1100	1100	1100	1100	950/1344
Крепежные точки	•	•	•	•	•
Светодиодный проблесковый маячок	+	+	+	+	+
Галогенные рабочие фары	+	+	+	+	+
Каретка рабочего оборудования для тяжелых условий эксплуатации	+	•	•	•	•
Наружные зеркала	+	+	+	+	+
Полный модельный ряд ковшей	+	+	+	+	+
Механическая быстросъемная каретка	+	+	+	+	+
Гидравлическая быстросъемная каретка					+
Рукоять с подготовкой для работы ковша с захватом	+	+	+	+	+









СТАНДАРТ •

ОПЦИЯ +





















ГРУЗОПОДЪЕМНОСТЬ — СТАНДАРТНЫЙ ОТВАЛ, РЕЗИНОВЫЕ ГУСЕНИЦЫ ШИРИНОЙ 230 ММ, РУКОЯТЬ ДЛИНОЙ 950 ММ, БЕЗ НАВЕСНОГО ОБОРУДОВАНИЯ. 15С-1

Точка приложения нагрузки	1,5 м			2,0 м				2,5 м				3,0 м				3,5 м			Расстояние	
																				
Высота	Отвал поднят	Отвал опущен	Бортовая погрузка	Отвал поднят	Отвал опущен	Бортовая погрузка	Отвал поднят	Отвал опущен	Отвал опущен	Бортовая погрузка	Отвал поднят	Отвал опущен	Бортовая погрузка	Отвал поднят	Отвал опущен	Бортовая погрузка	Отвал поднят	Отвал опущен	Бортовая погрузка	Расстояние
м	кг	кг	кг	кг	кг	кг	кг	кг	кг	кг	кг	кг	кг	кг	кг	кг	кг	кг	кг	мм
2,5							307	323	298								284*	372	202*	2500
2,0							311	334	298	260*	360	190*					232*	360	168*	3000
1,5	379*	508		432	472	360*	379	420	249*	254*	377	188*					209*	346	146*	3250
1,0	528*	849	361*	461*	706	323*	323*	495	234*	251*	405	178*		311	134*		194*	327	134*	3400
0,5	465*	841	319*	426*	760	298*	322*	556	221*	236*	379	173*	190*		135*		190*	311	131*	3300
0	475*	768	327*	407*	690	285*	294*	505	213*	227*	339	164*					191*	292	135*	3300
-0,5	528*	700	392*	401*	597	287*	302*	466	208*	233*		164*					212*	282	145*	3250
-1,0	618	674	356*	420*	552	280*	294*	386	209*									274	167*	3000

ГРУЗОПОДЪЕМНОСТЬ — СТАНДАРТНЫЙ ОТВАЛ, РЕЗИНОВЫЕ ГУСЕНИЦЫ ШИРИНОЙ 230 ММ, РУКОЯТЬ ДЛИНОЙ 1100 ММ, БЕЗ НАВЕСНОГО ОБОРУДОВАНИЯ. 16С-1

Точка приложения нагрузки	1,5 м			2,0 м				2,5 м			3,0 м			3,5 м			Грузоподъемность при макс. вылете			Расстояние
																				
Высота	Отвал поднят	Отвал опущен	Бортовая погрузка	Отвал поднят	Отвал опущен	Бортовая погрузка	Отвал поднят	Отвал опущен	Бортовая погрузка	Отвал поднят	Отвал опущен	Бортовая погрузка	Отвал поднят	Отвал опущен	Бортовая погрузка	Отвал поднят	Отвал опущен	Бортовая погрузка	Расстояние	
м	кг	кг	кг	кг	кг	кг	кг	кг	кг	кг	кг	кг	кг	кг	кг	кг	кг	кг	мм	
2,5							230	278*	294*								238	326*	328*	2800
2,0							239	291*	298*	212	307*	303*					227	311*	261	3250
1,5				330*	352*	347*	255	356*	352*	203	332*	327*					176	309*	235	3450
1,0	620	832*	781*	404	534*	527*	300	419*	411*	263	355*	287	182	295*	224		182	295*	224	3500
0,5	437	926*	688	347	682*	518	290	477*	363	215	372*	272	182	298*	226		163	283*	212	3600
0	417	830*	640	330	674*	516	275	512*	359	200	371*	279	171	279*	230		171	279*	230	3500
-0,5	512	791*	737*	446	599*	443	319	451*	343	244	338*	278					182	267*	268*	3300
-1,0	493	658*	619*	356	486*	498*	285	378*	371*	210	267*	285*					184	256*	256*	3100

ГРУЗОПОДЪЕМНОСТЬ — РЕЗИНОВЫЕ ГУСЕНИЦЫ ШИРИНОЙ 230 ММ, СТРЕЛА ДЛИНОЙ 1800 ММ, РУКОЯТЬ ДЛИНОЙ 1100 ММ, БЕЗ КОВША. 18Z-1

Точка приложения нагрузки	1,5 м				2,0 м				2,5 м				3,0 м				3,5 м				Грузоподъемность при макс. вылете				Расстояние
																									
Высота	Выдвин.	Втянут.	Отвал поднят	Отвал опущен	Выдвин.	Втянут.	Отвал поднят	Отвал опущен	Выдвин.	Втянут.	Отвал поднят	Отвал опущен	Выдвин.	Втянут.	Отвал поднят	Отвал опущен	Выдвин.	Втянут.	Отвал поднят	Отвал опущен	Выдвин.	Втянут.	Отвал поднят	Отвал опущен	
м	кг	кг	кг	кг	кг	кг	кг	кг	кг	кг	кг	кг	кг	кг	кг	кг	кг	кг	кг	кг	кг	кг	кг	кг	
2,5					387*	164	398*	304*	336*	155	313*	351*									301*	280*	346*	139	2690
2,0					379*	159	390*	329*	331*	255*	311*	315*	218	115	245*	420*					218	212	420*	115	3000
1,5					364*	151	374*	426*	383*	143	370*	400*	221	107	257*	386*					175	173	359*	87	3300
1,0	751*	305	827*	950*	452*	185	535*	621*	293	136	279	492*	263	97	215	424*	203*	80	170	364	203*	170	364*	80	3500
0,5	714	207	529	976*	492	167	377	742*	321	123	279	540*	218	100	216	437*	199*	74	167	348	199*	167	348*	74	3500
0	458	171	446	932*	357	146	350	733*	401	100	242	541*	202	95	195	411*					170	165	331*	76	3400
-0,5	615	161	438	835*	327	125	314	631*	274	99	241	484*	197	100	197	359*					179	193	312*	86	3250
-1,0	392	209*	402	686*	263	125	287	555*	212	106	221	403*	183	92	196	298*					183	196	298*	92	3000
-1,5	396	214	406	464*	269	128	292	383*	269												236	255	342*	114	2200

Примечания: 1. Значения грузоподъемности определены в соответствии со стандартом ISO 10567, а именно: выбирается меньшее из двух значений — 75 % от минимальной опрокидывающей нагрузки или 87 % от грузоподъемности, развиваемой гидравлической системой. Значения грузоподъемности, отмеченные знаком «*», определены на основе гидравлической мощности.
 2. Значения грузоподъемности приведены для случаев, когда машина стоит на твердой ровной поверхности и оснащена сертифицированным подъемным устройством.
 3. Если на машине установлен ковш, то его массу следует вычесть из указанных выше значений грузоподъемности.
 4. Значения грузоподъемности могут быть ограничены местным законодательством. Обратитесь к дилеру.

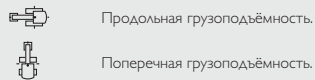

ГРУЗОПОДЪЕМНОСТЬ — РЕЗИНОВЫЕ ГУСЕНИЦЫ ШИРИНОЙ 230 ММ, СТРЕЛА ДЛИНОЙ 1800 ММ, РУКОЯТЬ ДЛИНОЙ 1100 ММ, БЕЗ КОВША.

19С-1

Точка приложения нагрузки	1,5 м				2,0 м				2,5 м				3,0 м				Грузоподъемность при макс. вылете								
Высота	Выдвин.	Втянут.	Отвал поднят	Отвал опущен	Выдвин.	Втянут.	Отвал поднят	Отвал опущен	Выдвин.	Втянут.	Отвал поднят	Отвал опущен	Выдвин.	Втянут.	Отвал поднят	Отвал опущен	Выдвин.	Втянут.	Отвал поднят	Отвал опущен	Выдвин.	Втянут.	Отвал поднят	Отвал опущен	Расстояние
м	кг	кг	кг	кг	кг	кг	кг	кг	кг	кг	кг	кг	кг	кг	кг	кг	кг	кг	кг	кг	кг	кг	кг	кг	мм
2,5									401*	270	404*	420*					401*	270	404*	420*					2500
2,0									372*	363*	376*	396*	404*	224	392*	412*	404*	224	392*	412*					3000
1,5					465	439*	479*	506*	432*	278	445*	460*	398*	211	397*	417*	367*	188	371*	394*					3250
1,0	942*	496	952*	987*	698	380	694*	732*	522*	280	524*	550*	430*	228	430*	451*	296	187	316	396*					3400
0,5	718*	443	766	985*	599	348	617	806*	437	275	443	585*	343	214	363	460*	286	191	303	378*					3300
0	840*	463	902*	885*	573	349	581	753*	435	269	449	586*	346	215	346	437*	346*	189	361*	363*					3300
-0,5	856*	410	799*	820*	642	306	606*	634*	505*	258	452*	463*	385*	204	345*	345*	323*	197	313*	318*					3250
-1,0	616*	403	668*	668*	509	302	518*	518*	383*	251	372*	372*					296*	231	295*	294*					2900
-1,5					403*	298	413*	308*									330*	252*	338*	252*					2230

ГРУЗОПОДЪЕМНОСТЬ — РЕЗИНОВЫЕ ГУСЕНИЦЫ ШИРИНОЙ 230 ММ, СТРЕЛА ДЛИНОЙ 1800 ММ, РУКОЯТЬ ДЛИНОЙ 1100 ММ, БЕЗ КОВША.

19С-1 РС

Точка приложения нагрузки	1,5 м				2,0 м				2,5 м				3,0 м				3,5 м				Грузоподъемность при макс. вылете								
Высота	Выдвин.	Втянут.	Отвал поднят	Отвал опущен	Выдвин.	Втянут.	Отвал поднят	Отвал опущен	Выдвин.	Втянут.	Отвал поднят	Отвал опущен	Выдвин.	Втянут.	Отвал поднят	Отвал опущен	Выдвин.	Втянут.	Отвал поднят	Отвал опущен	Выдвин.	Втянут.	Отвал поднят	Отвал опущен	Выдвин.	Втянут.	Отвал поднят	Отвал опущен	Расстояние
м	кг	кг	кг	кг	кг	кг	кг	кг	кг	кг	кг	кг	кг	кг	кг	кг	кг	кг	кг	кг	кг	кг	кг	кг	кг	кг	кг	кг	мм
2,5					520*	417	540*	439*	332*	319*	292*	301*					290*	277	270*	327*									2690
2,0					564*	410	586*	476*	334*	321*	297*	311*	373*	219	341	357*	373*	219	341	357*									3000
1,5					615*	396	634*	615*	402*	298	375*	392*	385*	220	356	375*	296	181	281	349*									3300
1,0	689*	430	837	962*	644*	407	613*	646*	494*	286	461*	482*	395*	218	380	398*	274	170	264	336*	274	170	264	336*					3500
0,5	665	417	789	986*	591	359	634	812*	451	273	454	575*	339	209	390	433*	267	165	272	344*	267	165	272	344*					3500
0	780	490	795	958*	566	359	599	769*	424	267	439	552*	257	205	353	438*	306*	170	328*	332*									3400
-0,5	918*	494	902*	920*	673*	359	590	724*	492*	272	432	532*	371*	214	378	392*	308*	191	313*	324*									3250
-1,0	701*	479	705*	788*	551*	350	559*	596*	424*	266	421*	442*	290*	248*	323*	334*	290*	248*	323*	334*									3000
-1,5	512*	476	480*	527*	460*	360	412*	428*									354*	298	348*	388*									2200

УРОВНИ ШУМА И ВИБРАЦИИ СОГЛАСНО Р511 15С-1/16С-1/18Z-1/19С-1/19С-1 РС

Уровень шума и вибрации	Неопределенность	Условия измерения	
Уровень шума в кабине оператора (L_{pA})	78 дБ (K_{pA})	ISO 6396: 2008	
Шумовое излучение от машины (L_{WA})	93 дБ (K_{WA})	ISO 6395: 1988	
Вибрация руки оператора (m/c^2) При перемещении машины На низких оборотах холостого хода и при экскаваторных работах	≤ 2,5 (К)	EN ISO 5349-2: 2001	Согласно результатам цикла испытаний, определенного в SAE J1166
Вибрация тела машиниста (m/c^2)	0,41 (К)	ISO 2631-1: 1997	

* На основе 50%-й неопределенности измерения

Продольная грузоподъемность.
 Поперечная грузоподъемность.

Примечания: 1. Значения грузоподъемности определены в соответствии со стандартом ISO 10567, а именно: выбирается меньшее из двух значений — 75 % от минимальной опрокидывающей нагрузки или 87 % от грузоподъемности, развиваемой гидравлической системой. Значения грузоподъемности, отмеченные знаком «*», определены на основе гидравлической мощности.
2. Значения грузоподъемности приведены для случаев, когда машина стоит на твердой ровной поверхности и оснащена сертифицированным подъемным устройством.
3. Если на машине установлен ковш, то его массу следует вычесть из указанных выше значений грузоподъемности.
4. Значения грузоподъемности могут быть ограничены местным законодательством. Обратитесь к дилеру.









ОДНА КОМПАНИЯ. БОЛЕЕ 300 ВИДОВ МАШИН

Мини-экскаваторы 15с-1/16с-1/18z-1/19с-1/19с-1 РС

Транспортная масса: 1479–1868 кг Полезная мощность двигателя: 10,8 кВт

JCB Sales Limited, Rocester, Staffordshire, United Kingdom (Великобритания)
ST14 5JP. Телефон: +44 (0)1889 590312, эл. почта: salesinfo@jcb.com

Новейшую информацию о модельном ряде продукции можно загрузить на веб-сайте: www.jcb.ru

© JCB Sales, 2009. Все права защищены. Категорически запрещается полное или частичное воспроизведение, сохранение в информационно-поисковых системах или передача в любой форме и любым способом, в том числе электронное, механическое воспроизведение и сканирование данной публикации без предварительного разрешения JCB Sales. Сведения об эксплуатационной массе, размерах, грузоподъемности и других технических характеристиках в данной публикации представлены исключительно в ознакомительных целях — характеристики конкретной машины могут отличаться от указанных. Поэтому не следует полагаться на эти данные, определяя пригодность машины для конкретного применения. Необходимые указания и рекомендации можно получить у дилера компании JCB. Компания JCB оставляет за собой право вносить изменения в технические характеристики машин без предварительного уведомления. Иллюстрации и технические характеристики могут включать дополнительное оборудование и оснащение. Логотип JCB — зарегистрированный товарный знак компании J. C. Bamford Excavators Ltd.

Ваш ближайший дилер JCB

9999/6018ru-RU 04/18 выпуск 2

