



ГИДРАВЛИЧЕСКИЙ ЭКСКАВАТОР | JS160/180/190 NLC/LC

Мощность двигателя: 97 кВт (130 л. с.) Емкость ковша: 0,46–0,85 м³ Эксплуатационная масса: 17 235–21 225 кг



СИЛА ВНУТРИ И СНАРУЖИ

ПРЕЖДЕ ЧЕМ ПОКУПАТЬ ЭКСКАВАТОР, СЛЕДУЕТ УБЕДИТЬСЯ, ЧТО ОН ДОСТАТОЧНО НАДЕЖЕН ДЛЯ ВЫПОЛНЕНИЯ ВСЕХ НЕОБХОДИМЫХ ЗАДАЧ. К СЧАСТЬЮ, ПРОЧНОСТЬ И НАДЕЖНОСТЬ ЯВЛЯЮТСЯ НЕОТЪЕМЛЕНЫМИ ХАРАКТЕРИСТИКАМИ МАШИН JCB JS160/180/190.

Мы проводим анализ методом конечных элементов и тщательно тестируем основные компоненты на прочность для обеспечения их долговечности.



Стрела и рукоять

- 1 Усиленная стрела и рукоять экскаватора JS160/180/190 выполнены из высокопрочной стали, а цельная нижняя пластина стрелы и внутренние перегородки обеспечивают долгий срок службы машины.
- 2 Наши современные процессы производства и сборки гарантируют высокую точность и качество компонентов.

Компоненты

- 3 В наших двигателях применяются проверенные временем технологии — с 2004 года мы изготовили 200 000 двигателей DIESELMAX. Долговечность двигателя JS160/180/190 DIESELMAX, соответствующего требованиям стандарта Tier 3/Stage IIIA, подтверждена тестированием, которое проводилось в течение 110 000 часов на 70 различных машинах, выполнявших самые сложные задачи в самых трудных рабочих условиях.
- 4 При сборке экскаваторов JS160/180/190 используются лучшие в отрасли компоненты, в том числе система привода гусениц Verco, насосы Kawasaki, гидрораспределители Kayaba и двигатели DIESELMAX.





Структурная прочность

- 5 В высокопрочной ходовой части моделей JCB JS160/180/190 используется полностью сварная X-образная рама, сохраняющая свои характеристики в течение длительного времени даже при эксплуатации в самых сложных условиях.
- 6 Коробчатая конструкция поворотной платформы обеспечивает повышение прочности и снижение нагрузки, кроме того, она устойчива к ударным повреждениям.
- 7 Высоконадёжная поворотная платформа, которой оснащены модели 160/180/190, обеспечивает максимальную долговечность конструкции.
- 8 Жёсткая, прочная конструкция дверей гарантирует высокую надёжность.

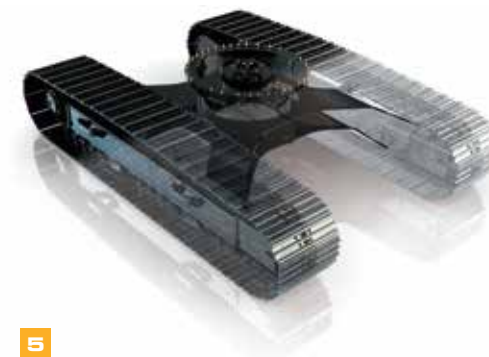

5

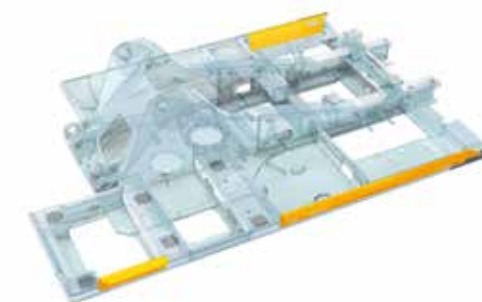

6



8



7

МАКСИМУМ ПРОИЗВОДИТЕЛЬНОСТИ, МИНИМУМ ЗАТРАТ

СЕГОДНЯ ЭКОНОМИЯ ДЕНЕГ И ВРЕМЕНИ ВАЖНА КАК НИКОГДА РАНЕЕ, ПОЭТОМУ МЫ ДОБИЛИСЬ СЛАЖЕННОЙ РАБОТЫ ВСЕХ КОМПОНЕНТОВ НОВЫХ ЭКСКАВАТОРОВ JCB JS160/180/190, ВКЛЮЧАЯ ДВИГАТЕЛЬ ЕСОМАХ T4I. В СВОЮ ОЧЕРЕДЬ, ВЫ ПОЛУЧАЕТЕ МАКСИМАЛЬНО ЭФФЕКТИВНУЮ И ПРОИЗВОДИТЕЛЬНУЮ МАШИНУ.

Универсальность

1 Быстросъемная каретка JCB специально разработана для модельного ряда JS и позволяет быстро и легко заменять навесное оборудование.

Для повышения универсальности JCB предлагает полный ассортимент дополнительных гидрولينий, в том числе гидрولينию для подсоединения гидромолота, вспомогательную гидрولينию и гидрولينию с низким потоком.

2 Дополнительный отвал бульдозера позволяет использовать машину также для выравнивания поверхностей.

Дополнительные резиновые накладки позволяют использовать машины JS160/180/190 на чувствительных основаниях, таких как асфальт, не причиняя ущерба.

3 Будь то работа на реках и каналах, глубокая выемка грунта или работа на объектах, где длина стрелы имеет решающее значение, вы всегда сможете положиться на JS180 с удлиненными стрелой и рукоятью. Подробные сведения представлены в брошюре, посвященной модели с удлиненной стрелой.



JS160/180/190 — это универсальные машины с широким ассортиментом навесного оборудования, которое позволяет выполнять самые разные задачи.



В целях экономии топлива функция автоматического перехода в режим холостого хода JCB снижает обороты двигателя, когда гидросистема не используется. Для дополнительной оптимизации топливной экономичности в моделях JS160/180/190 применяются передовые гидравлические технологии, в том числе оптимизированная настройка гидравлических насосов, передовая конструкция золотника и новейшее программное обеспечение для электронного управления.



Повышенная мощность

- 4 Движение при одновременном выполнении экскавационных работ осуществляется быстро и плавно благодаря удобному многофункциональному управлению.
- 5 Экскаваторы JCB JS160/180/190 обладают прочной, устойчивой рабочей платформой, что сокращает время цикла.
- 6 Мощное усилие отрыва на ковше 11 600 кгс и малое время цикла делают модели JS160/180/190 невероятно производительными во всех сферах применения.
- 7 Инновационная регенеративная гидравлическая система JCB обеспечивает рециркуляцию масла в обход цилиндров, что уменьшает время цикла и расход топлива.

Эффективный экскаватор

- 8 В моделях JS160/180/190 для снижения шумового загрязнения от излишнего потока воздуха вентилятор охлаждения с приводом от двигателя оснащен системой пропорционального управления, поддерживающей оптимальную скорость вентилятора.
- 9 Для моделей JS160/180/190 предусмотрено несколько диапазонов мощности, которые позволяют выбирать необходимый уровень производительности в соответствии с выполняемой задачей — и таким образом экономить.



МАКСИМАЛЬНЫЙ КОМФОРТ

ПРИ РАЗРАБОТКЕ ЭКСКАВАТОРОВ JCB ОСНОВНОЕ ВНИМАНИЕ УДЕЛЯЛОСЬ КОМФОРТУ ОПЕРАТОРА. ЭТО ХОРОШО ДЛЯ ОПЕРАТОРОВ, НО ЕЩЕ ЛУЧШЕ ДЛЯ ОРГАНИЗАЦИЙ, ВЕДЬ В КОНЕЧНОМ ИТОГЕ КОМФОРТ И УДОБСТВО ИСПОЛЬЗОВАНИЯ ОЗНАЧАЮТ ВЫСОКУЮ ПРОИЗВОДИТЕЛЬНОСТЬ.

Улучшенная обзорность

1 Разделение лобового стекла в соотношении 70/30 обеспечивает оператору JCB JS160/180/190 превосходную обзорность вперед. Отличная видимость зоны у передней части правой гусеницы повышает уровень безопасности и упрощает рытье траншей и маневрирование.

2 Инновационный капот с низкой линией обеспечивает непревзойденную обзорность назад.

Удобство управления

3 Многофункциональный 3,5-дюймовый цветной дисплей дает возможность настройки главного экрана и мгновенно отображает сведения об эксплуатации машины, которые можно легко прочесть при любом освещении.

Дополнительно машину можно оснастить 7-дюймовым многофункциональным ЖК-дисплеем (при заказе камеры заднего вида или расширенного выбора инструмента Advanced Tool Select).



Многослойное стекло в большом окне на крыше обеспечивает оператору машины JS160/180/190 оптимальную обзорность при работе на высоте.

Удобные, легко и плавно регулируемые рычаги управления повышают комфорт оператора и производительность. Кнопка включения режима кратковременного повышения мощности на джойстике позволяет быстро увеличить гидравлическую мощность машин JS160/180/190.

Сбалансированный поворотный механизм и электронно-гидравлическое торможение вращения платформы обеспечивают высокую скорость и точность работы.





5

Условия работы оператора

4 Экскаваторы JSI 60/180/190 обеспечивают более тихие условия работы. Уровень шума снижен до 73 дБ(А) внутри и до 100 дБ(А) снаружи машины, поэтому ее можно использовать в любое время и в любом месте.

В кабинах машин JCB серии JS используется 6 резиновых подушек для максимального снижения шума и вибрации.

Положительное давление в кабине обеспечивает защиту от пыли.



6

5 Опциональная система климат-контроля JCB позволяет точно регулировать температуру в кабине с помощью свежего или циркулирующего в системе воздуха. Функции предотвращения запотевания и обледенения обеспечивают постоянную прозрачность лобового стекла машин.

6 За креслом оператора в кабине предусмотрен просторный отсек для хранения личных вещей.

7 Большая площадь пола и крупные педали с хорошим сцеплением с обувью обеспечивают удобство и точность управления движением.



7



Кабина и рычаги управления регулируются независимо, что позволяет легко подобрать для них оптимальное рабочее положение.

Мы предлагаем кресла оператора с пневмоподвеской, подогревом и вентиляцией, рассчитанные на разные области применения.

4

МЕНЬШЕ ОБСЛУЖИВАНИЯ, БОЛЬШЕ РАБОТЫ

ЭКСКАВАТОРЫ JCB JS160/180/190 СОЗДАНЫ С РАСЧЕТОМ НА МАКСИМАЛЬНУЮ ПРОСТОТУ И УДОБСТВО ОБСЛУЖИВАНИЯ. ЭТО ДЕЛАЕТ ИХ ДОСТУПНЫМИ, ЭФФЕКТИВНЫМИ И ВЫСОКОПРОИЗВОДИТЕЛЬНЫМИ, ПОМОГАЯ ПОЛУЧИТЬ МАКСИМАЛЬНУЮ ОТДАЧУ ОТ МАШИНЫ.



1



(А) Фильтры гидравлического масла (В) Топливные фильтры



Благодаря использованию наполненных графитом бронзовых втулок смазочные интервалы стрелы и рукояти машин JS160/180/190 были увеличены до 1000 часов при работе в нормальных условиях.

Главное — удобство

- 1 Доступ к воздушному фильтру машин удобен, а двухэлементная конструкция упрощает его очистку.
- 2 Централизованное расположение фильтров (масла двигателя, гидравлического масла и топлива) ускоряет и облегчает техническое обслуживание.
- 3 Радиатор двигателя, система охлаждения гидравлики и промежуточный охладитель расположены рядом друг с другом, что значительно упрощает их индивидуальное обслуживание и очистку.

	СЕРВИСНЫЕ ИНТЕРВАЛЫ
Масло двигателя и масляный фильтр	Каждые 500 моточасов
Гидравлическое масло	Каждые 5000 моточасов
Фильтр гидравлического масла	Каждые 1000 моточасов



3

Всё под рукой

4 Для максимального сокращения времени простоя при обслуживании машин JCB можно обратиться к местному дилеру JCB и к нашим квалифицированным специалистам. Закажите оригинальные запчасти JCB через Интернет, и в 95 % случаев они будут доставлены вам на следующий день. Для обеспечения дополнительной безопасности и защиты машины закажите специальный пакет услуг, например систему удаленного мониторинга машин JCB LiveLink.

5 Благодаря применению новой системы фильтрации, устанавливаемой дополнительно, не требуется использовать фильтр предварительной очистки Visibowl. Для удаления тяжелых частиц в системе впуска применяется подсос воздуха от охлаждающего вентилятора.

6 Установленный в кабине монитор JCB позволяет проверять уровень масла в двигателе, объем охлаждающей жидкости и наличие ошибок при запуске двигателя машины.



Капот машины JCB легко открывается и закрывается с помощью пневматических цилиндров, а большие и широкие отсеки для обслуживания обеспечивают превосходный доступ.



БЕЗОПАСНЫЙ ВЫБОР

БЕЗОПАСНОСТЬ НА ПЛОЩАДКЕ КРИТИЧЕСКИ ВАЖНА, ПОЭТОМУ ПРИ ПРОЕКТИРОВАНИИ МОДЕЛЕЙ JCB JS160/180/190 МЫ ОСНАСТИЛИ ИХ МАКСИМАЛЬНЫМ КОЛИЧЕСТВОМ СОВРЕМЕННЫХ СРЕДСТВ ЗАЩИТЫ. ПРОЩЕ ГОВОРЯ, ЗА БЕЗОПАСНОСТЬ ОПЕРАТОРОВ МОЖНО НЕ ВОЛНОВАТЬСЯ.



1 Капот экскаваторов JS160/180/190 открывается спереди назад, что обеспечивает удобный и безопасный доступ для обслуживания двигателя.



2 Для полной гарантии безопасности кабины машин JCB JS160/180/190 можно оснастить встроенной защитой от опрокидывания (ROPS). Благодаря наличию стандартных крепежных кронштейнов на экскаваторы также можно установить защиту от падающих предметов (FOPS).

3 Защитная блокировка рычагов, разработанная JCB, изолирует компоненты гидросистемы во избежание непредусмотренного движения. Система 2GO гарантирует, что машины JCB JS160/180/190 можно запустить только тогда, когда гидравлика находится в безопасном заблокированном положении. При этом необходимо выполнить две операции.

4 Большая площадь остекления и низкий капот машин JCB JS160/180/190 обеспечивают отличную обзорность.

5 На ступенях и платформах машин JCB JS160/180/190 установлены несколько стальные пластины с перфорацией, обеспечивающие надежное сцепление обуви с поверхностью даже во время дождя и при обледенении. Болты, удерживающие пластины, утоплены для снижения риска при движении машины.



Между насосами и двигателем машины стандартно устанавливается перегородка теплозащитного экрана для защиты от перегрева и шума.



3



3



5



6



6



6 Камеры заднего и бокового вида, устанавливаемые дополнительно, обеспечивают обзор сзади и сбоку машины, передавая видеосигнал на монитор JCB Smart Controller.

7 На машины JSI 60/180/190 можно установить полный комплект зеркал — боковых и заднего вида — для обеспечения круговой обзорности и соответствия требованиям безопасности.

8 Дополнительные предохранительные поручни защищают оператора от падения, когда он находится на поворотной платформе JSI 60/180/190.

9 При работе с моделями JSI 60/180/190 не нужно забираться на машину для проверки уровней масла; все операции планового обслуживания выполняются с уровня земли.

10 Дополнительные проблесковые маячки повышают безопасность на рабочей площадке.

11 Для улучшения обзорности рабочей зоны машины можно оборудовать светодиодными фарами рабочего света.



LIVELINK — УМНЫЙ ПОМОЩНИК

LIVELINK — ЭТО ИННОВАЦИОННАЯ ПРОГРАММНАЯ СИСТЕМА, ПОЗВОЛЯЮЩАЯ УДАЛЕННО УПРАВЛЯТЬ МАШИНАМИ ЧЕРЕЗ ИНТЕРНЕТ, ЭЛЕКТРОННУЮ ПОЧТУ ИЛИ МОБИЛЬНЫЙ ТЕЛЕФОН. СИСТЕМА ПРЕДОСТАВЛЯЕТ ДОСТУП К РАЗЛИЧНОЙ ПОЛЕЗНОЙ ИНФОРМАЦИИ О МАШИНАХ, ХРАНЯЩЕЙСЯ В ЗАЩИЩЕННОМ ЦЕНТРЕ, ВКЛЮЧАЯ ПРЕДУПРЕЖДЕНИЯ О НЕПОЛАДКАХ, ОТЧЕТЫ ОБ УРОВНЕ ТОПЛИВА И ЖУРНАЛ СОБЫТИЙ.

Преимущества при техобслуживании

Удобство управления техническим обслуживанием — точный контроль моточасов и уведомления о техобслуживании упрощают планирование техобслуживания, а сведения о местоположении машин в реальном времени помогают эффективно управлять парком. Также доступны критически важные предупреждения о работе машин и журнальные записи о техническом обслуживании.



Производительность и сокращение затрат

Система JCB LiveLink предоставляет информацию о времени работы на холостом ходу и расходе топлива машины, помогая уменьшить расход топлива, экономить средства и повысить производительность. Сведения о местоположении машин позволяют повысить эффективность их эксплуатации и даже сократить расходы на страхование.



LIVELINK

Безопасность

Система LiveLink в реальном времени предупреждает о выходе машины за пределы предварительно заданной рабочей зоны, а также о ее несанкционированном использовании в нерабочее время. Среди других преимуществ — информация о местоположении в реальном времени и улучшенное электронное управление (связь LiveLink с иммобилайзером или электронным управлением).



ДОПОЛНИТЕЛЬНЫЕ ПРЕИМУЩЕСТВА

КОМПАНИЯ JCB ОКАЗЫВАЕТ ПЕРВОКЛАССНУЮ ТЕХНИЧЕСКУЮ ПОДДЕРЖКУ СВОИМ ЗАКАЗЧИКАМ ПО ВСЕМУ МИРУ. ГДЕ БЫ ВЫ НИ НАХОДИЛИСЬ, КАКОЙ БЫ ВОПРОС У ВАС НИ ВОЗНИК, МЫ БЫСТРО ПРИБУДЕМ НА МЕСТО И ПОМОЖЕМ ОБЕСПЕЧИТЬ МАКСИМАЛЬНО ЭФФЕКТИВНУЮ РАБОТУ ВАШЕЙ МАШИНЫ.



1

1 Техническая поддержка JCB может обеспечить мгновенную связь с экспертами завода независимо от времени суток, а отделы финансирования и страхования компании всегда готовы быстро предоставить гибкие и конкурентоспособные ценовые предложения.

2 Глобальная сеть центров поставки запчастей JCB представляет собой еще один пример высокой эффективности. Наличие 15 региональных центров позволяет нам доставить 95 % всех запчастей в любую точку земного шара в течение 24 часов. Оригинальные запчасти JCB спроектированы так, чтобы работать в гармонии с вашей машиной, обеспечивая при этом оптимальную эффективность и производительность.

Примечание. Система JCB LIVELINK и набор услуг JCB ASSETCARE могут быть недоступны в вашем регионе. Для получения дополнительных сведений обратитесь к местному дилеру JCB.



2

3 Программа JCB Assetcare предлагает варианты продления полной гарантии и соглашений об обслуживании, а также договоры на проведение обслуживания и ремонта. Независимо от выбранных вами услуг наши группы технического обслуживания, находящиеся по всему миру, быстро и качественно выполнят ремонтные работы по гарантии, проведут техобслуживание по приемлемым расценкам и предоставят запрошенные ценовые предложения.

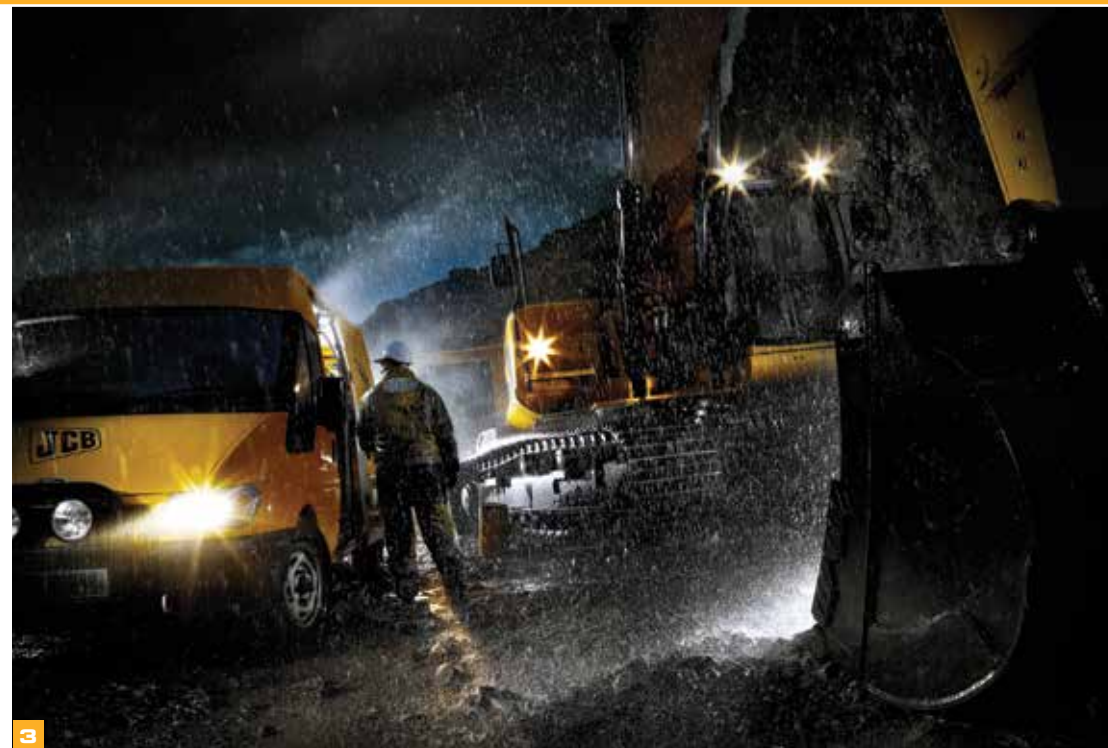

3

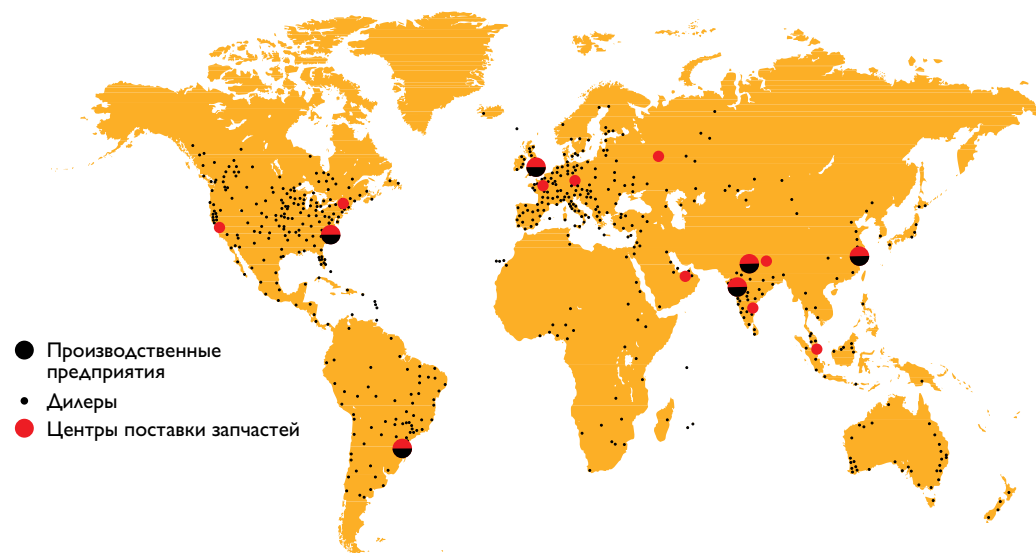

ГАБАРИТНЫЕ РАЗМЕРЫ

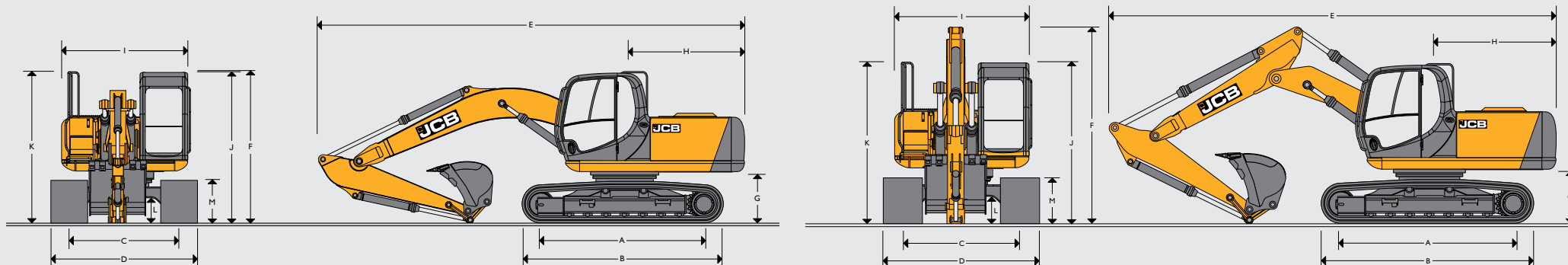

Размеры в мм		JS160		JS160 T.A.B		JS180			JS180 T.A.B			JS190			JS190 T.A.B				
		NLC (узкая удлиненная ходовая часть)	LC (удлиненная ходовая часть)	NLC (узкая удлиненная ходовая часть)	LC (удлиненная ходовая часть)	NLC (узкая удлиненная ходовая часть)	LC (удлиненная ходовая часть)	NLC (узкая удлиненная ходовая часть)	LC (удлиненная ходовая часть)	NLC (узкая удлиненная ходовая часть)	LC (удлиненная ходовая часть)	NLC (узкая удлиненная ходовая часть)	LC (удлиненная ходовая часть)	NLC (узкая удлиненная ходовая часть)	LC (удлиненная ходовая часть)				
A	Длина контакта гусениц	3090	3090	3090	3090	3370	3370	3370	3370	3370	3370	3370	3370	3370	3370	3370	3370		
B	Общая длина ходовой части	3940	3940	3940	3940	4170	4170	4170	4170	4170	4170	4170	4170	4170	4170	4170	4170		
C	Ширина колеи	1990	2200	1990	2200	1990	2200	1990	2200	1990	2200	1990	2200	1990	2200	1990	2200		
D	Ширина с учетом гусениц (500-мм звенья)	2490	—	2490	—	2490	—	2490	—	2490	—	2490	—	2490	—	2490	—		
D	Ширина с учетом гусениц (600-мм звенья)	2590	2800	2590	2800	2590	2800	2590	2800	2590	2800	2590	2800	2590	2800	2590	2800		
D	Ширина с учетом гусениц (700-мм гусеницы)	2690	2900	2690	2900	2690	2900	2690	2900	2690	2900	2690	2900	2690	2900	2690	2900		
D	Ширина с учетом гусениц (800-мм гусеницы)	—	3000	—	3000	—	3000	—	3000	—	3000	—	3000	—	3000	—	3000		
D	Ширина с учетом гусениц (900-мм гусеницы)	—	3100	—	3100	—	—	—	—	—	—	—	—	—	—	—	—		
Длина рукояти		2,25 м	2,7 м	3,05 м	2,25 м	2,7 м	3,05 м	2,25 м	2,7 м	3,05 м	2,25 м	2,7 м	3,05 м	2,25 м	2,7 м	3,05 м	2,25 м	2,7 м	3,05 м
E	Транспортная длина	8338	8298	8388	8624	8646	8616	8366	8326	8415	8652	8674	8644	8366	8326	8415	8611	8666	8636
F	Транспортная высота	2992	2992	2992	2854	2738	2801	3014	3014	3014	2876	2760	2823	3014	3014	3014	2876	2760	2823
Размеры в мм		NLC и LC		NLC и LC		NLC и LC			NLC и LC			NLC и LC			NLC и LC				
G	Просвет под противовесом	1050		1050		1072			1072			1072			1072				
H	Радиус выноса задней части	2338		2338		2338			2338			2338			2338				
I	Ширина поворотной платформы	2470		2470		2470			2470			2470			2470				
J	Высота по кабине	2965		2965		2987			2987			2987			2987				
K	Высота с учетом поручней	2992		2992		3014			3014			3014			3014				
L	Дорожный просвет	470		470		486			486			486			486				
M	Высота гусениц	880		880		885			885			885			885				
	Высота с предохранительными поручнями для поворотной платформы	3092		3092		3114			3114			3114			3114				

ДВИГАТЕЛЬ	
Модель	Двигатель DIESELMAX соответствует требованиям стандарта 444 TCAE-97 Tier III по выбросам выхлопных газов
Тип	Четырехтактный рядный четырехцилиндровый дизельный двигатель с турбонагнетателем с изменяемой геометрией, жидкостным охлаждением, промежуточным охлаждением и системой прямого впрыска с общей топливной магистралью.
Полезная мощность (ISO 3046-1NF)	97 кВт (130 л. с.) при 2200 об/мин
Рабочий ход поршня	4,399 литра
Впрыск	Электронный регулятор оборотов
Фильтрация воздуха	Сухой фильтрующий элемент со вспомогательным элементом и предупреждающим индикатором в кабине
Охлаждение	Мощный радиатор
Стартер	24 В — 4 кВт.
Аккумуляторы	2 x 12 вольт
Генератор	24 В, 55 А
Насос дозаправки	Электрический (дополнительно)

СИСТЕМА ПОВОРОТА ПЛАТФОРМЫ	
Поворотный мотор	Аксиально-поршневой
Тормоз поворотного механизма	Гидравлический тормоз и автоматический пружинный стояночный тормоз дискового типа
Бортовая передача	Планетарный редуктор
Скорость поворота	10,4 об/мин
Механизм поворота	Большого диаметра, с внутренними зубьями, полностью герметичный, в масляной ванне
Блокировка поворота	Переключаемый тормоз с несколькими положениями

ХОДОВАЯ ЧАСТЬ					
Варианты каретки	NLC — узкая длинная ходовая часть и LC — длинная ходовая часть				
Буксирный крюк	Спереди и сзади				
Верхние и нижние катки	Термообработанные, герметизированные, смазанные				
Регулировка гусениц	С помощью цилиндров со смазкой				
Тип гусениц	Герметизированные, в масляной ванне				
Направляющие ролики гусениц	Герметизированные, смазанные, с амортизирующей возвратной пружиной				
Башмаки гусеницы	JS160 NLC и LC	JS180 NLC	JS180 LC	JS190 NLC	JS190 LC
	500 мм, с тройным грунтозацепом	500 мм		500 мм	
	600 мм, с тройным грунтозацепом	600 мм	600 мм	600 мм	600 мм
	700 мм, с тройным грунтозацепом	700 мм	700 мм	700 мм	700 мм
	800 мм, с тройным грунтозацепом		800 мм		800 мм
	900 мм, с тройным грунтозацепом				
Катки и башмаки (на каждой стороне)	JS160 NLC и LC	JS180 NLC и LC		JS190 NLC и LC	
Верхние катки	2	2		2	
Нижние катки	7	7		7	
Башмаки гусеницы	43	46		46	
Гусеничные направляющие	1	2		2	

ГИДРАВЛИЧЕСКАЯ СИСТЕМА	
Насосы	
Основные насосы	Два аксиально-поршневых насоса с переменным рабочим объемом
Максимальный поток	2 x 164 л/мин
Насос сервосистемы	Шестеренчатый
Максимальный поток	20,5 л/мин
Гидрораспределитель	
Комбинированный десятисекционный гидрораспределитель с клапаном вспомогательной гидролинии в стандартной комплектации.	
Параметры перепускного клапана	
Стрела/рукоять/ковш	314 бар
При режиме кратковременного повышения мощности	343 бар
Контур вращения поворотной платформы	279 бар
Контур хода	343 бар
Контур управления	40 бар
Фильтрация	
В баке	150 микрон, сетчатый фильтр
Обратная линия основного контура	10 микрон, волокнистый элемент
Гидролиния управления	10 микрон, бумажный элемент
Обратная линия контура гидромолота	10 микрон, элемент с армированной микроструктурой

ПЕРЕДВИЖЕНИЕ НА ГУСЕНИЧНОМ ХОДУ			
Тип	Полностью гидростатический, трехскоростной с автоматическим переключением передач		
Ходовые двигатели	Регулируемые аксиально-поршневые типа с наклонным диском, полностью закрытые рамой ходовой части		
Бортовая передача	Планетарный редуктор, ведущие звездочки на болтах		
Рабочий тормоз	Гидроклапан уравнивания для предотвращения превышения скорости на наклонной поверхности		
Стояночный тормоз	Автоматический пружинный дискового типа с гидравлическим механизмом растормаживания		
Преодолеваемый подъем	70 % (35°), непрерывный		
Транспортная скорость	JS160 NLC и LC	JS180 NLC и LC	JS190 NLC и LC
	Высокая — 5,5 км/ч	Высокая — 5,5 км/ч	Высокая — 4,2 км/ч
	Средняя — 3,2 км/ч	Средняя — 3,2 км/ч	Средняя — 2,4 км/ч
	Низкая — 1,7 км/ч	Низкая — 1,7 км/ч	Низкая — 1,3 км/ч
Тяговое усилие	167 кН (17 029 кгс)	167 кН (17 029 кгс)	223,5 кН (22 739 кгс)

ЗАПРАВочНЫЕ ЕМКОСТИ			
	JS160 NLC и LC (литры)	JS180 NLC и LC (литры)	JS190 NLC и LC (литры)
Топливный бак	220	220	220
Бак охлаждающей жидкости двигателя	19,7	19,7	19,7
Масляная система двигателя	20,4	20,4	20,4
Система понижающей передачи поворотного механизма	6	6	6
Боковые редукторы (для каждой стороны)	4	4,4	4,4
Гидравлическая система	142	142	142
Гидравлический бак	73,0	73,0	73,0

МАССА И УДЕЛЬНОЕ ДАВЛЕНИЕ НА ГРУНТ

JSI 60 NLC/LC С МОНОСТРЕЛОЙ — для машины, оснащенной монострелой длиной 5,15 м, рукоятью длиной 3,05 м, ковшом объемом 0,9 м³, с оператором и полностью заправленным топливным баком

Ширина башмака	Эксплуатационная масса	Давление на грунт
500 мм/NLC	17 235 кг	0,56 кг/кв. см
600 мм/LC	17 538 кг	0,47 кг/кв. см
700 мм/LC	17 774 кг	0,41 кг/кв. см
800 мм/LC	18 038 кг	0,36 кг/кв. см
900 мм/LC	18 436 кг	0,33 кг/кв. см

JSI 60 NLC/LC С ТРЕХСЕКЦИОННОЙ СТРЕЛОЙ Т.А.В. — для машины, оснащенной трехсекционной стрелой Т.А.В. длиной 5,35 м, рукоятью длиной 3,05 м, ковшом объемом 0,9 м³, с оператором и полностью заправленным топливным баком.

500 мм/NLC	17 999 кг	0,58 кг/кв. см
600 мм/LC	18 302 кг	0,49 кг/кв. см
700 мм/LC	18 538 кг	0,45 кг/кв. см
800 мм/LC	18 802 кг	0,38 кг/кв. см
900 мм/LC	19 200 кг	0,34 кг/кв. см

JSI 80 NLC С МОНОСТРЕЛОЙ — для машины, оснащенной монострелой длиной 5,15 м, рукоятью длиной 3,05 м, ковшом объемом 0,9 м³, с оператором и полностью заправленным топливным баком.

500 мм	18 336 кг	0,54 кг/кв. см
--------	-----------	----------------

JSI 80 LC С МОНОСТРЕЛОЙ — для машины, оснащенной монострелой длиной 5,15 м, рукоятью длиной 3,05 м, ковшом объемом 0,9 м³, с оператором и полностью заправленным топливным баком.

600 мм	18 897 кг	0,47 кг/кв. см
700 мм	19 150 кг	0,41 кг/кв. см
800 мм	19 438 кг	0,36 кг/кв. см

JSI 80 NLC С ТРЕХСЕКЦИОННОЙ СТРЕЛОЙ Т.А.В. — для машины, оснащенной трехсекционной стрелой Т.А.В. длиной 5,35 м, рукоятью длиной 3,05 м, ковшом объемом 0,9 м³, с оператором и полностью заправленным топливным баком.

500 мм	19 200 кг	0,57 кг/кв. см
--------	-----------	----------------

JSI 80 LC С ТРЕХСЕКЦИОННОЙ СТРЕЛОЙ Т.А.В. — для машины, оснащенной трехсекционной стрелой Т.А.В. длиной 5,35 м, рукоятью длиной 3,05 м, ковшом объемом 0,9 м³, с оператором и полностью заправленным топливным баком.

600 мм	19 661 кг	0,49 кг/кв. см
700 мм	19 914 кг	0,42 кг/кв. см
800 мм	20 202 кг	0,37 кг/кв. см

JSI 90 NLC С МОНОСТРЕЛОЙ — для машины, оснащенной монострелой длиной 5,15 м, рукоятью длиной 3,05 м, ковшом объемом 0,9 м³, с оператором и полностью заправленным топливным баком.

500 мм	19 658 кг	0,58 кг/кв. см
600 мм	19 911 кг	0,49 кг/кв. см

JSI 90 LC С МОНОСТРЕЛОЙ — для машины, оснащенной монострелой длиной 5,15 м, рукоятью длиной 3,05 м, ковшом объемом 0,9 м³, с оператором и полностью заправленным топливным баком.

600 мм	19 961 кг	0,49 кг/кв. см
700 мм	20 197 кг	0,43 кг/кв. см
800 мм	20 461 кг	0,38 кг/кв. см

JSI 90 NLC С ТРЕХСЕКЦИОННОЙ СТРЕЛОЙ Т.А.В. — для машины, оснащенной трехсекционной стрелой Т.А.В. длиной 5,35 м, рукоятью длиной 3,05 м, ковшом объемом 0,9 м³, с оператором и полностью заправленным топливным баком.

500 мм	20 422 кг	0,60 кг/кв. см
600 мм	20 675 кг	0,51 кг/кв. см

JSI 90 LC С ТРЕХСЕКЦИОННОЙ СТРЕЛОЙ Т.А.В. — для машины, оснащенной трехсекционной стрелой Т.А.В. длиной 5,35 м, рукоятью длиной 3,05 м, ковшом объемом 0,9 м³, с оператором и полностью заправленным топливным баком.

600 мм	20 725 кг	0,51 кг/кв. см
700 мм	20 961 кг	0,44 кг/кв. см
800 мм	21 225 кг	0,39 кг/кв. см

КОМБИНАЦИЯ КОВША И РУКОЯТИ

JSI 60 С МОНОСТРЕЛОЙ (без быстросъемной каретки)

Длина стрелы	LC (удлиненная ходовая часть)			NLC (узкая удлиненная ходовая часть)			Масса ковша
	2,25 м	2,70 м	3,05 м	2,25 м	2,70 м	3,05 м	
Ковш общего назначения, 762 мм, 0,46 м³	□	□	□	□	□	□	478 кг
Ковш общего назначения, 914 мм, 0,59 м³	□	□	□	□	□	□	525 кг
Ковш общего назначения, 1067 мм, 0,718 м³	□	□	□	□	□	■	613 кг
Ковш общего назначения, 1219 мм, 0,85 м³	□	■	●	■	●	●	693 кг

JSI 60 С МОНОСТРЕЛОЙ (с быстросъемной кареткой)*

Длина стрелы	LC (удлиненная ходовая часть)			NLC (узкая удлиненная ходовая часть)			Масса ковша
	2,25 м	2,70 м	3,05 м	2,25 м	2,70 м	3,05 м	
Ковш общего назначения, 762 мм, 0,46 м³	□	□	□	□	□	□	478 кг
Ковш общего назначения, 914 мм, 0,59 м³	□	□	□	□	■	■	525 кг
Ковш общего назначения, 1067 мм, 0,718 м³	□	□	■	■	■	●	613 кг
Ковш общего назначения, 1219 мм, 0,85 м³	■	●	●	●	●	✕	693 кг

JSI 60 С ТРЕХСЕКЦИОННОЙ СТРЕЛОЙ Т.А.В. (без быстросъемной каретки)

Длина стрелы	LC (удлиненная ходовая часть)			NLC (узкая удлиненная ходовая часть)			Масса ковша
	2,25 м	2,70 м	3,05 м	2,25 м	2,70 м	3,05 м	
Ковш общего назначения, 762 мм, 0,46 м³	□	□	□	□	□	□	478 кг
Ковш общего назначения, 914 мм, 0,59 м³	□	□	□	□	□	□	525 кг
Ковш общего назначения, 1067 мм, 0,718 м³	□	□	□	□	□	■	613 кг
Ковш общего назначения, 1219 мм, 0,85 м³	□	■	●	■	●	●	693 кг

JSI 60 С ТРЕХСЕКЦИОННОЙ СТРЕЛОЙ Т.А.В. (с быстросъемной кареткой)*

Длина стрелы	LC (удлиненная ходовая часть)			NLC (узкая удлиненная ходовая часть)			Масса ковша
	2,25 м	2,70 м	3,05 м	2,25 м	2,70 м	3,05 м	
Ковш общего назначения, 762 мм, 0,46 м³	□	□	□	□	□	□	478 кг
Ковш общего назначения, 914 мм, 0,59 м³	□	□	□	□	■	■	525 кг
Ковш общего назначения, 1067 мм, 0,718 м³	□	□	■	■	■	●	613 кг
Ковш общего назначения, 1219 мм, 0,85 м³	■	●	●	●	●	✕	693 кг

□ = Подходит для общих земляных работ (материалы плотностью до 2000 кг/м³).

■ = Подходит для легких земляных работ (материалы плотностью до 1600 кг/м³).

● = Подходит для профилирования грунта и погрузки материалов плотностью до 1200 кг/м³.

✕ = Не рекомендуется.

* Только для ковша с установленной быстросъемной кареткой JCB (вес каретки = 186 кг).

КОМБИНАЦИЯ КОВША И РУКОЯТИ

JS180 С МОНОСТРЕЛОЙ (без быстросъемной каретки)

Длина стрелы	LC (удлиненная ходовая часть)			NLC (узкая удлиненная ходовая часть)			Масса ковша
	2,25 м	2,70 м	3,05 м	2,25 м	2,70 м	3,05 м	
Ковш общего назначения, 762 мм, 0,46 м ³	☐	☐	☐	☐	☐	☐	478 кг
Ковш общего назначения, 914 мм, 0,59 м ³	☐	☐	☐	☐	☐	☐	525 кг
Ковш общего назначения, 1067 мм, 0,718 м ³	☐	☐	☐	☐	☐	☐	613 кг
Ковш общего назначения, 1219 мм, 0,85 м ³	☐	☐	■	☐	■	●	693 кг

JS180 С МОНОСТРЕЛОЙ (с быстросъемной кареткой)*

Длина стрелы	LC (удлиненная ходовая часть)			NLC (узкая удлиненная ходовая часть)			Масса ковша
	2,25 м	2,70 м	3,05 м	2,25 м	2,70 м	3,05 м	
Ковш общего назначения, 762 мм, 0,46 м ³	☐	☐	☐	☐	☐	☐	478 кг
Ковш общего назначения, 914 мм, 0,59 м ³	☐	☐	☐	☐	☐	☐	525 кг
Ковш общего назначения, 1067 мм, 0,718 м ³	☐	☐	■	☐	☐	■	613 кг
Ковш общего назначения, 1219 мм, 0,85 м ³	☐	■	●	■	●	●	693 кг

JS180 С ТРЕХСЕКЦИОННОЙ СТРЕЛОЙ Т.А.В. (без быстросъемной каретки)

Длина стрелы	LC (удлиненная ходовая часть)			NLC (узкая удлиненная ходовая часть)			Масса ковша
	2,25 м	2,70 м	3,05 м	2,25 м	2,70 м	3,05 м	
Ковш общего назначения, 762 мм, 0,46 м ³	☐	☐	☐	☐	☐	☐	478 кг
Ковш общего назначения, 914 мм, 0,59 м ³	☐	☐	☐	☐	☐	☐	525 кг
Ковш общего назначения, 1067 мм, 0,718 м ³	☐	☐	☐	☐	☐	☐	613 кг
Ковш общего назначения, 1219 мм, 0,85 м ³	☐	☐	■	☐	■	●	693 кг

JS180 С ТРЕХСЕКЦИОННОЙ СТРЕЛОЙ Т.А.В. (с быстросъемной кареткой)*

Длина стрелы	LC (удлиненная ходовая часть)			NLC (узкая удлиненная ходовая часть)			Масса ковша
	2,25 м	2,70 м	3,05 м	2,25 м	2,70 м	3,05 м	
Ковш общего назначения, 762 мм, 0,46 м ³	☐	☐	☐	☐	☐	☐	478 кг
Ковш общего назначения, 914 мм, 0,59 м ³	☐	☐	☐	☐	☐	☐	525 кг
Ковш общего назначения, 1067 мм, 0,718 м ³	☐	☐	■	☐	☐	■	613 кг
Ковш общего назначения, 1219 мм, 0,85 м ³	☐	■	●	■	●	●	693 кг

☐ = Подходит для общих земляных работ (материалы плотностью до 2000 кг/м³).■ = Подходит для легких земляных работ (материалы плотностью до 1600 кг/м³).● = Подходит для профилирования грунта и погрузки материалов плотностью до 1200 кг/м³.

X = Не рекомендуется.

* Только для ковша с установленной быстросъемной кареткой JCB (вес каретки = 186 кг).

КОМБИНАЦИЯ КОВША И РУКОЯТИ

JS190 С МОНОСТРЕЛОЙ (без быстросъемной каретки)

Длина стрелы	LC (удлиненная ходовая часть)			NLC (узкая удлиненная ходовая часть)			Масса ковша
	2,25 м	2,70 м	3,05 м	2,25 м	2,70 м	3,05 м	
Ковш общего назначения, 762 мм, 0,46 м ³	☐	☐	☐	☐	☐	☐	478 кг
Ковш общего назначения, 914 мм, 0,59 м ³	☐	☐	☐	☐	☐	☐	525 кг
Ковш общего назначения, 1067 мм, 0,718 м ³	☐	☐	☐	☐	☐	☐	613 кг
Ковш общего назначения, 1219 мм, 0,85 м ³	☐	☐	■	☐	■	●	693 кг

JS190 С МОНОСТРЕЛОЙ (с быстросъемной кареткой)*

Длина стрелы	LC (удлиненная ходовая часть)			NLC (узкая удлиненная ходовая часть)			Масса ковша
	2,25 м	2,70 м	3,05 м	2,25 м	2,70 м	3,05 м	
Ковш общего назначения, 762 мм, 0,46 м ³	☐	☐	☐	☐	☐	☐	478 кг
Ковш общего назначения, 914 мм, 0,59 м ³	☐	☐	☐	☐	☐	☐	525 кг
Ковш общего назначения, 1067 мм, 0,718 м ³	☐	☐	■	☐	☐	■	613 кг
Ковш общего назначения, 1219 мм, 0,85 м ³	☐	■	●	■	●	●	693 кг

JS190 С ТРЕХСЕКЦИОННОЙ СТРЕЛОЙ Т.А.В. (без быстросъемной каретки)

Длина стрелы	LC (удлиненная ходовая часть)			NLC (узкая удлиненная ходовая часть)			Масса ковша
	2,25 м	2,70 м	3,05 м	2,25 м	2,70 м	3,05 м	
Ковш общего назначения, 762 мм, 0,46 м ³	☐	☐	☐	☐	☐	☐	478 кг
Ковш общего назначения, 914 мм, 0,59 м ³	☐	☐	☐	☐	☐	☐	525 кг
Ковш общего назначения, 1067 мм, 0,718 м ³	☐	☐	☐	☐	☐	☐	613 кг
Ковш общего назначения, 1219 мм, 0,85 м ³	☐	☐	■	☐	■	●	693 кг

JS190 С ТРЕХСЕКЦИОННОЙ СТРЕЛОЙ Т.А.В. (с быстросъемной кареткой)*

Длина стрелы	LC (удлиненная ходовая часть)			NLC (узкая удлиненная ходовая часть)			Масса ковша
	2,25 м	2,70 м	3,05 м	2,25 м	2,70 м	3,05 м	
Ковш общего назначения, 762 мм, 0,46 м ³	☐	☐	☐	☐	☐	☐	478 кг
Ковш общего назначения, 914 мм, 0,59 м ³	☐	☐	☐	☐	☐	☐	525 кг
Ковш общего назначения, 1067 мм, 0,718 м ³	☐	☐	■	☐	☐	■	613 кг
Ковш общего назначения, 1219 мм, 0,85 м ³	☐	■	●	■	●	●	693 кг

☐ = Подходит для общих земляных работ (материалы плотностью до 2000 кг/м³).■ = Подходит для легких земляных работ (материалы плотностью до 1600 кг/м³).● = Подходит для профилирования грунта и погрузки материалов плотностью до 1200 кг/м³.

X = Не рекомендуется.

* Только для ковша с установленной быстросъемной кареткой JCB (вес каретки = 186 кг).

РАБОЧИЙ ДИАПАЗОН

		JSI 60 NLC/LC С МОНОСТРЕЛОЙ	JSI 180 NLC/LC С МОНОСТРЕЛОЙ	JSI 190 NLC/LC С МОНОСТРЕЛОЙ
	Длина стрелы:	5,15 м	5,15 м	5,15 м
	Длина рукояти:	2,25 м	2,25 м	2,25 м
A	Максимальный вылет	мм 8507	мм 8514	мм 8514
B	Максимальный вылет на уровне земли	мм 8326	мм 8368	мм 8368
C	Максимальная глубина копания	мм 5482	мм 5799	мм 5799
D	Максимальная высота копания	мм 8863	мм 9398	мм 9398
E	Максимальная высота выгрузки	мм 6535	мм 7048	мм 7048
F	Максимальная глубина резания при вертикальном положении	мм 4912	мм 5229	мм 5229
G	Минимальный радиус поворота	мм 3000	мм 3000	мм 3000
	Поворот ковша	182°	182°	182°
	Максимальное усилие отрыва на рукояти (ISO 6015)	кгс 8754	кгс 8754	кгс 8754
	Максимальное усилие отрыва на ковше (ISO 6015)	кгс 11839	кгс 11839	кгс 11839
	Длина рукояти:	2,70 м	2,70 м	2,70 м
A	Максимальный вылет	мм 8908	мм 8908	мм 8908
B	Максимальный вылет на уровне земли	мм 8735	мм 8769	мм 8769
C	Максимальная глубина копания	мм 5940	мм 6252	мм 6252
D	Максимальная высота копания	мм 9050	мм 9663	мм 9663
E	Максимальная высота выгрузки	мм 6726	мм 7321	мм 7321
F	Максимальная глубина резания при вертикальном положении	мм 5370	мм 5682	мм 5682
G	Минимальный радиус поворота	мм 3000	мм 3000	мм 3000
	Поворот ковша	182°	182°	182°
	Максимальное усилие отрыва на рукояти (ISO 5016)	кгс 7619	кгс 7619	кгс 7619
	Максимальное усилие отрыва на ковше (ISO 5016)	кгс 11839	кгс 11839	кгс 11839
	Длина рукояти:	3,05 м	3,05 м	3,05 м
A	Максимальный вылет	мм 9223	мм 9223	мм 9223
B	Максимальный вылет на уровне земли	мм 9056	мм 9088	мм 9088
C	Максимальная глубина копания	мм 6286	мм 6598	мм 6598
D	Максимальная высота копания	мм 9219	мм 9888	мм 9888
E	Максимальная высота выгрузки	мм 6891	мм 7543	мм 7543
F	Максимальная глубина резания при вертикальном положении	мм 5646	мм 6028	мм 6028
G	Минимальный радиус поворота	мм 3000	мм 3000	мм 3000
	Поворот ковша	182°	182°	182°
	Максимальное усилие отрыва на рукояти (ISO 5016)	кгс 7003	кгс 7003	кгс 7003
	Максимальное усилие отрыва на ковше (ISO 5016)	кгс 11839	кгс 11839	кгс 11839

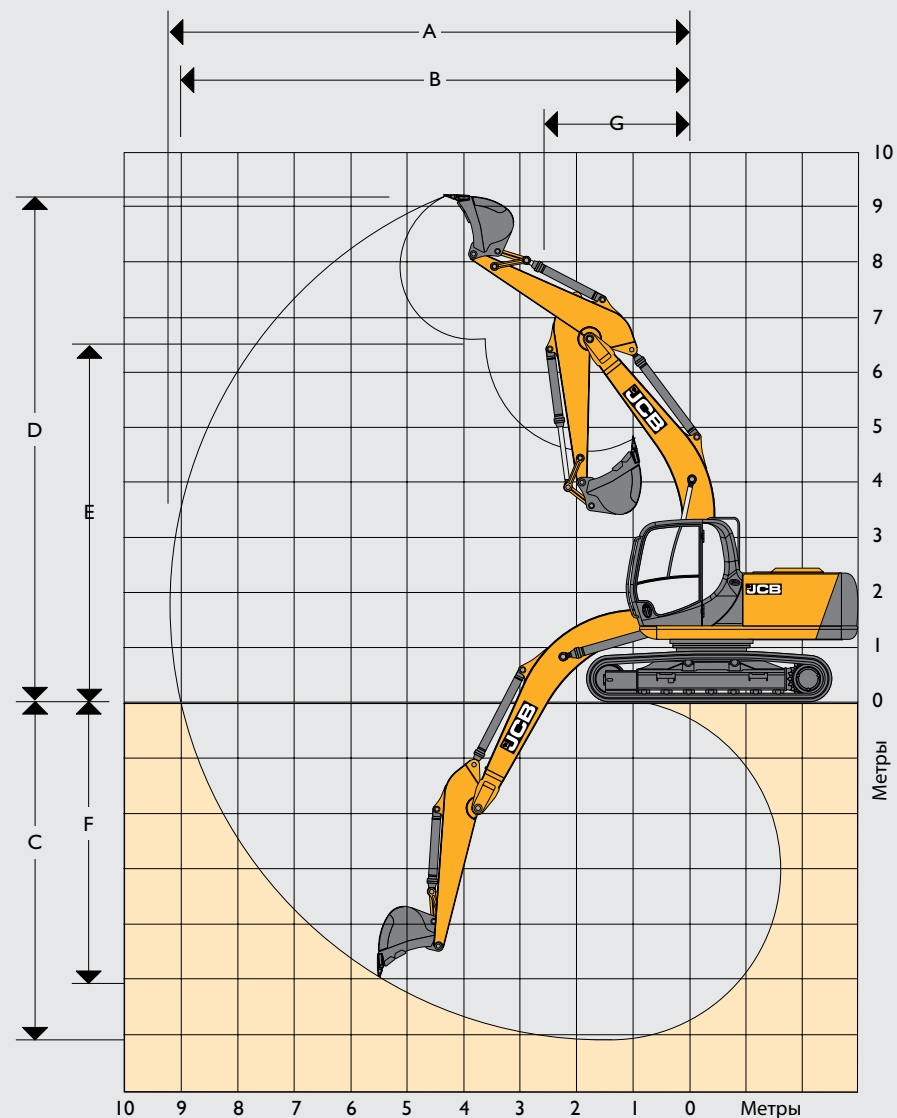





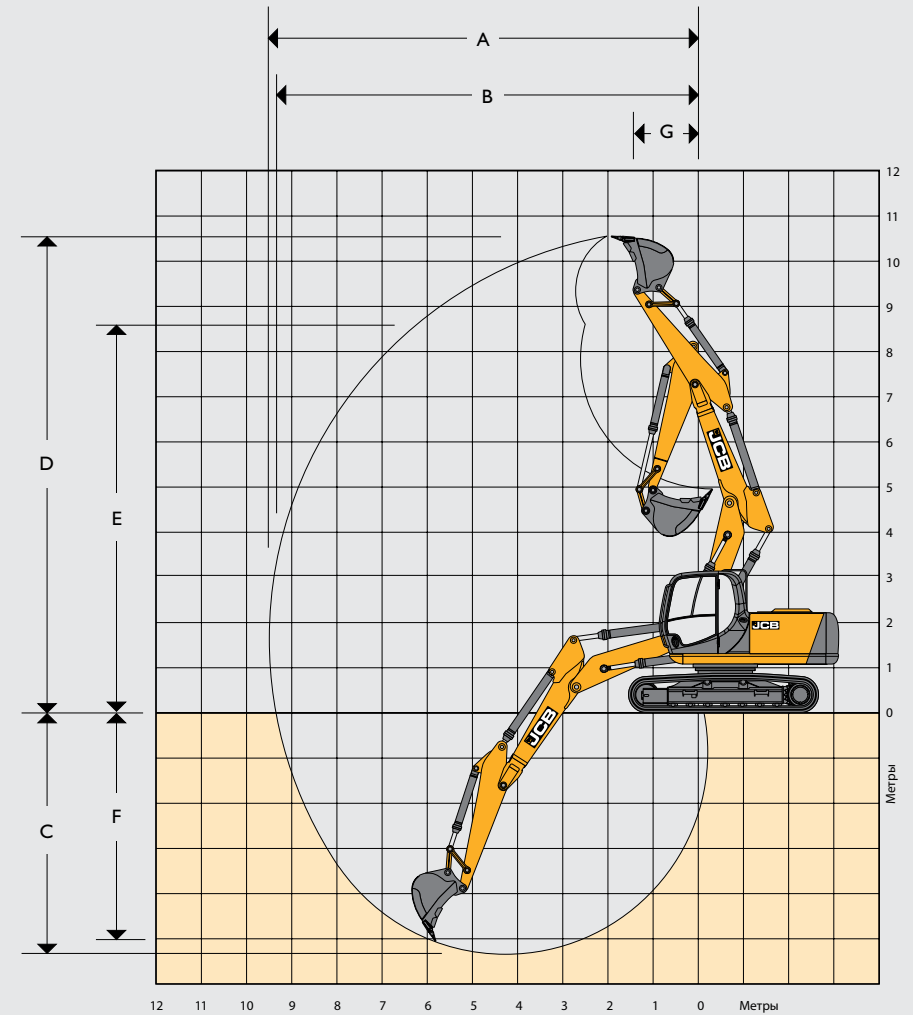







РАБОЧИЙ ДИАПАЗОН

		JS160 NLC/LC С ТРЕХСЕКЦИОННОЙ СТРЕЛОЙ Т.А.В.	JS180 NLC/LC Т.А.В.	JS190 NLC/LC Т.А.В.
Длина трехсекционной стрелы Т.А.В:		5,35 м	5,35 м	5,35 м
Длина рукояти:		2,25 м	2,25 м	2,25 м
A	Максимальный вылет	мм 8831	8831	8831
B	Максимальный вылет на уровне земли	мм 8652	8652	8652
C	Максимальная глубина копания	мм 5376	5354	5354
D	Максимальная высота копания	мм 10226	10248	10248
E	Максимальная высота выгрузки	мм 7976	8000	8000
F	Максимальная глубина резания при вертикальном положении	мм 4254	4232	4232
G	Минимальный радиус поворота	мм 2170	2170	2170
Поворот ковша		182°	182°	182°
Максимальное усилие отрыва на рукояти (ISO 6015)		кгс 8754	8754	8754
Максимальное усилие отрыва на ковше (ISO 6015)		кгс 11839	11839	11839
Длина рукояти:		2,70 м	2,70 м	2,70 м
A	Максимальный вылет	мм 9260	9260	9260
B	Максимальный вылет на уровне земли	мм 9094	9094	9094
C	Максимальная глубина копания	мм 5808	5786	5786
D	Максимальная высота копания	мм 10652	10674	10674
E	Максимальная высота выгрузки	мм 8366	8444	8444
F	Максимальная глубина резания при вертикальном положении	мм 4721	4699	4699
G	Минимальный радиус поворота	мм 2227	2227	2227
Поворот ковша		182°	182°	182°
Максимальное усилие отрыва на рукояти (ISO 5016)		кгс 7619	7619	7619
Максимальное усилие отрыва на ковше (ISO 5016)		кгс 11839	11839	11839
Длина рукояти:		3,05 м	3,05 м	3,05 м
A	Максимальный вылет	мм 9592	9592	9592
B	Максимальный вылет на уровне земли	мм 9463	9463	9463
C	Максимальная глубина копания	мм 6130	6108	6108
D	Максимальная высота копания	мм 10800	10822	10822
E	Максимальная высота выгрузки	мм 8667	8672	8672
F	Максимальная глубина резания при вертикальном положении	мм 5233	5211	5211
G	Минимальный радиус поворота	мм 2587	2587	2587
Поворот ковша		182°	182°	182°
Максимальное усилие отрыва на рукояти (ISO 5016)		кгс 7003	7003	7003
Максимальное усилие отрыва на ковше (ISO 5016)		кгс 11839	11839	11839















Грузоподъемность — ДЛИНА РУКОЯТИ: 2,25 м, МОНОСТРЕЛА: 5,15 м, ГУСЕНИЧНЫЕ ЗВЕНЬЯ: 700 мм, БЕЗ КОВША

JS160 LC С МОНОСТРЕЛОЙ

Вылет	1,5 м		3 м		4,5 м		6 м		7,5 м		Грузоподъемность при максимальном вылете				
														мм	
Высота положения ковша	кг	кг	кг	кг	кг	кг	кг	кг	кг	кг	кг	кг	кг	мм	
7,5 м													3880*	3880*	4495
6,0 м													3340*	3340*	5961
4,5 м					5530*	5530*	5000	3660					3190*	2990	6797
3,0 м					6900*	5360	4870	3530					3220*	2670	7230
1,5 м					7260	5060	4720	3400					3430*	2560	7331
0 м			5270*	5270*	7070	4900	4620	3300					3640	2630	7116
-1,5 м	5970*	5970*	10710*	9160	7030	4860	4590	3280					4080	2930	6554
-3,0 м			10790*	9330	7120	4940							5250	3740	5535
-4,5 м															













Грузоподъемность — ДЛИНА РУКОЯТИ: 2,70 м, МОНОСТРЕЛА: 5,15 м, ГУСЕНИЧНЫЕ ЗВЕНЬЯ: 700 мм, БЕЗ КОВША

JS160 LC С МОНОСТРЕЛОЙ

Вылет	1,5 м		3 м		4,5 м		6 м		7,5 м		Грузоподъемность при максимальном вылете				
														мм	
Высота положения ковша	кг	кг	кг	кг	кг	кг	кг	кг	кг	кг	кг	кг	кг	мм	
7,5 м													2820*	2820*	5128
6,0 м							3840*	3750					2500*	2500*	6449
4,5 м					4980*	4980*	4610*	3690					2410*	2410	7228
3,0 м			9630*	9630*	6370*	5440	4890	3550	3190*	2530			2440*	2440*	7636
1,5 м			5060*	5060*	7300	5100	4730	3400	3400	2460			2600*	2350	7732
0 м			6390*	6390*	7070	4890	4600	3280	3150*	2420			2900*	2410	7529
-1,5 м	5750*	5750*	10070*	9060	6990	4810	4550	3230					3500*	2640	7000
-3,0 м	9790*	9790*	11600*	9190	7030	4860	4600	3290					4550	3250	6058
-4,5 м			8470*	8470*									5590*	5170	4443

Грузоподъемность — ДЛИНА РУКОЯТИ: 3,05 м, МОНОСТРЕЛА: 5,15 м, ГУСЕНИЧНЫЕ ЗВЕНЬЯ: 700 мм, БЕЗ КОВША

JS160 LC С МОНОСТРЕЛОЙ

Вылет	1,5 м		3 м		4,5 м		6 м		7,5 м		Грузоподъемность при максимальном вылете				
														мм	
Высота положения ковша	кг	кг	кг	кг	кг	кг	кг	кг	кг	кг	кг	кг	кг	мм	
7,5 м													2440*	2440*	5707
6,0 м							3880*	3760					2160*	2160*	6916
4,5 м							4260*	3680	2690*	2540			2070*	2070*	7647
3,0 м			8500*	8500*	5880*	5440	4870*	3520	3430	2490			2070*	2070*	8033
1,5 м			6080*	6080*	7270	5060	4680	3350	3350	2410			2170*	2130	8124
0 м			6140*	6140*	6980	4800	4530	3210	3280	2350			2380*	2170	7931
-1,5 м	4890*	4890*	9020*	8850	6870	4700	4460	3140					2780*	2360	7431
-3,0 м	8390*	8390*	11970*	8960	6890	4720	4480	3170					3610*	2830	6553
-4,5 м			9340*	9250	6330*	4890							5160*	4130	5101



Грузоподъемность спереди и сзади.















Грузоподъемность при полном повороте.













Примечания.

1. Приведенные выше нагрузки указаны в соответствии со стандартами грузоподъемности SAE и ISO для гидравлических экскаваторов.
2. Они не превышают 87 % грузоподъемности гидравлики и 75 % опрокидывающей нагрузки.
3. Значения номинальной нагрузки, отмеченные звездочкой (*), ограничены грузоподъемностью гидравлики, а не опрокидывающей нагрузкой.

Грузоподъемность — ДЛИНА РУКОЯТИ: 2,25 м, МОНОСТРЕЛА: 5,15 м, ГУСЕНИЧНЫЕ ЗВЕНЬЯ: 500 мм, БЕЗ КОВША**JS160 NLC С МОНОСТРЕЛОЙ**

Вылет	1,5 м		3 м		4,5 м		6 м		7,5 м		Грузоподъемность при максимальном вылете			
														мм
Высота положения ковша	кг	кг	кг	кг	кг	кг	кг	кг	кг	кг	кг	кг	мм	
7,5 м												3880*	3880*	4495
6,0 м												3340*	3280	5961
4,5 м					5530*	5000	4860	3220				3190*	2620	6797
3,0 м					6900*	4680	4720	3100				3230*	2230	7230
1,5 м					7040	4380	4580	2960				3410	2230	7331
0 м			5270*	5270*	6850	4230	4470	2870				3520	2290	7116
-1,5 м	5970*	5970*	10710*	7740	6820	4190	4450	2850				3950	2550	6554
-3,0 м			10790*	7890	6910	4270						5090	3250	5535
-4,5 м														

Грузоподъемность — ДЛИНА РУКОЯТИ: 2,70 м, МОНОСТРЕЛА: 5,15 м, ГУСЕНИЧНЫЕ ЗВЕНЬЯ: 500 мм, БЕЗ КОВША**JS160 NLC С МОНОСТРЕЛОЙ**

Вылет	1,5 м		3 м		4,5 м		6 м		7,5 м		Грузоподъемность при максимальном вылете			
													мм	
Высота положения ковша	кг	кг	кг	кг	кг	кг	кг	кг	кг	кг	кг	кг	мм	
7,5 м												2820*	2820*	5128
6,0 м							3840*	3310				2500*	2500*	6449
4,5 м							4610*	3250				2410*	2390	7228
3,0 м			9630*	8720*	7980*	4980	4750	3110	3190*	2210		2440*	2140	7636
1,5 м			5060*	5060*	6370	4750	4580	2960	3290	2150		2600*	2050	7732
0 м			6390*	6390*	7090	4420	4460	2850	3150*	2100		2900*	2090	7529
-1,5 м	5750*	5750*	10070*	7630	6850	4210	4410	2800				3500*	2300	7000
-3,0 м	9790*	9790*	11600*	7760	6770	4150	4460	2850				4400	2820	6058
-4,5 м			8470*	8050	6820*	4190						5590*	4480	4443

Грузоподъемность — ДЛИНА РУКОЯТИ: 3,05 м, МОНОСТРЕЛА: 5,15 м, ГУСЕНИЧНЫЕ ЗВЕНЬЯ: 500 мм, БЕЗ КОВША**JS160 NLC С МОНОСТРЕЛОЙ**

Вылет	1,5 м		3 м		4,5 м		6 м		7,5 м		Грузоподъемность при максимальном вылете			
													мм	
Высота положения ковша	кг	кг	кг	кг	кг	кг	кг	кг	кг	кг	кг	кг	мм	
7,5 м												2440*	2440*	5707
6,0 м							3880*	3310				2160*	2160*	6916
4,5 м							4260*	3240	2690*	2220		2070*	2070*	7647
3,0 м			8500*	8500*	5880*	4750	4720	3080	3320	2170		2070*	1920	8033
1,5 м			6080*	6080*	7050	4370	4530	2910	3240	2090		2170*	1840	8124
0 м			6140*	6140*	6770	4130	4390	2770	3170	2030		2380*	1870	7931
-1,5 м	4890*	4890*	9020*	7430	6650	4030	4310	2710				2780*	2040	7431
-3,0 м	8390*	8390*	11970*	7530	6670	4050	7340	2730				3610*	2450	6553
-4,5 м			9340*	7810	6330*	4220						5160*	3580	5101



Грузоподъемность спереди и сзади.













Грузоподъемность при полном повороте.











Примечания.

1. Приведенные выше нагрузки указаны в соответствии со стандартами грузоподъемности SAE и ISO для гидравлических экскаваторов.
2. Они не превышают 87 % грузоподъемности гидравлики и 75 % опрокидывающей нагрузки.
3. Значения номинальной нагрузки, отмеченные звездочкой (*), ограничены грузоподъемностью гидравлики, а не опрокидывающей нагрузкой.











Грузоподъемность — ДЛИНА РУКОЯТИ: 2,25 М, МОНОСТРЕЛА: 5,35 М, ГУСЕНИЧНЫЕ ЗВЕНЬЯ: 700 ММ, БЕЗ КОВША JS160 LC С ТРЕХСЕКЦИОННОЙ СТРЕЛОЙ Т.А.В.

Вылет	3 м		4,5 м		6 м		7,5 м		Грузоподъемность при максимальном вылете		
											мм
Высота положения ковша	кг	кг	кг	кг	кг	кг	кг	кг	кг	кг	мм
9,0 м									7240*	7240*	2218
7,5 м	5930*	5930*	5780*	5780*					4160*	4160*	5009
6,0 м	5030*	5030*	5830*	5830*	5040	3650			3500*	3270	6356
4,5 м	8490*	8490*	7160*	5610	4970	3580			3250*	2670	7145
3,0 м			7490	5200	4800	3430	3400	2430	3190*	2400	7557
1,5 м			7100	4860	4630	3270	3350	2380	3250	2310	7654
0 м			6920	4700	4520	3170			3360	2380	7449
-1,5 м	7580*	7580*	6770*	4700	4510	3160			3560*	2660	6914

Грузоподъемность — ДЛИНА РУКОЯТИ: 2,70 М, МОНОСТРЕЛА: 5,35 М, ГУСЕНИЧНЫЕ ЗВЕНЬЯ: 700 ММ, БЕЗ КОВША JS160 LC С ТРЕХСЕКЦИОННОЙ СТРЕЛОЙ Т.А.В.

Вылет	3 м		4,5 м		6 м		7,5 м		Грузоподъемность при максимальном вылете		
											мм
Высота положения ковша	кг	кг	кг	кг	кг	кг	кг	кг	кг	кг	мм
9,0 м	5360*	5360*							4260*	4260*	3449
7,5 м			4780*	4780*					2990*	2990*	5649
6,0 м			4650*	4650*	4580*	3720			2590*	2590*	6869
4,5 м	5140*	5140*	5500*	5500*	5020	3630	3130*	2490	2440*	2420	7604
3,0 м			7590	5300	4830	3450	3420	2450	2410*	2200	7992
1,5 м			7150	4900	4640	3270	3340	2370	2480	2120	8084
0 м			6910	4690	4500	3150	3280	2320	2670*	2170	7890
-1,5 м	7430*	7430*	6850	4640	4460	3110			3030*	2390	7388
-3,0 м			5210*	4720	3590*	3180			3160*	3020	6264

Грузоподъемность — ДЛИНА РУКОЯТИ: 3,05 М, МОНОСТРЕЛА: 5,35 М, ГУСЕНИЧНЫЕ ЗВЕНЬЯ: 700 ММ, БЕЗ КОВША JS160 LC С ТРЕХСЕКЦИОННОЙ СТРЕЛОЙ Т.А.В.

Вылет	3 м		4,5 м		6 м		7,5 м		Грузоподъемность при максимальном вылете		
											мм
Высота положения ковша	кг	кг	кг	кг	кг	кг	кг	кг	кг	кг	мм
9,0 м	5100*	5100*							3550*	3550*	4269
7,5 м			4190*	4190*	3370*	3370*			2610*	2610*	6178
6,0 м			3830*	3830*	4120*	3730			2260*	2260*	7309
4,5 м	3140*	3140*	4240*	4240*	4500*	3620	3460	2480	2120*	2120*	8003
3,0 м			7620	5310	4810	3430	3380	2410	2080*	1980	8372
1,5 м			7120	4870	4590	3220	3280	2320	2110*	1920	8460
0 м			6820	4590	4430	3070	3210	2250	2230*	1960	8275
-1,5 м	6500*	6500*	6720	4510	4360	3010	3200	2240	2480*	2140	7798
-3,0 м	7060*	7060*	5660*	4560	4070*	3050			2760*	2590	6857



Грузоподъемность спереди и сзади.













Грузоподъемность при полном повороте.











Примечания.

1. Приведенные выше нагрузки указаны в соответствии со стандартами грузоподъемности SAE и ISO для гидравлических экскаваторов.
2. Они не превышают 87 % грузоподъемности гидравлики и 75 % опрокидывающей нагрузки.
3. Значения номинальной нагрузки, отмеченные звездочкой (*), ограничены грузоподъемностью гидравлики, а не опрокидывающей нагрузкой.
4. Указанные выше значения грузоподъемности приведены для полностью выдвинутой сочлененной стрелы.











Грузоподъемность — ДЛИНА РУКОЯТИ: 2,25 М, МОНОСТРЕЛА: 5,35 М, ГУСЕНИЧНЫЕ ЗВЕНЬЯ: 500 ММ, БЕЗ КОВША**JS160 NLC С ТРЕХСЕКЦИОННОЙ СТРЕЛОЙ Т.А.В.**

Вылет	3 м		4,5 м		6 м		7,5 м		Грузоподъемность при максимальном вылете			
											мм	
Высота положения ковша	кг	кг	кг	кг	кг	кг	кг	кг	кг	кг	мм	
9,0 м										7240*	7240*	2218
7,5 м	5930*	5930*	5780*	5150						4160*	4160*	5009
6,0 м	5030*	5030*	5830*	5160	4890	3200				3500*	2860	6356
4,5 м	8490*	8490*	7160*	4900	4820	3130				3250*	2320	7145
3,0 м			7270	4510	4650	2980	3290	2110		3190*	2080	7557
1,5 м			6880	4170	4880	2830	3240	2060		3140	2000	7654
0 м			6700	4020	4380	2730				3250	2060	7449
-1,5 м	7580*	7500*	6700	4010	4370	2720				3560*	2290	6914

Грузоподъемность — ДЛИНА РУКОЯТИ: 2,70 М, МОНОСТРЕЛА: 5,35 М, ГУСЕНИЧНЫЕ ЗВЕНЬЯ: 500 ММ, БЕЗ КОВША**JS160 NLC С ТРЕХСЕКЦИОННОЙ СТРЕЛОЙ Т.А.В.**

Вылет	3 м		4,5 м		6 м		7,5 м		Грузоподъемность при максимальном вылете			
											мм	
Высота положения ковша	кг	кг	кг	кг	кг	кг	кг	кг	кг	кг	мм	
9,0 м	5360*	5360*								4260*	4260*	3449
7,5 м			4780*	4780*						2990*	2990*	5649
6,0 м			4650*	4650*	4580*	3270				2590*	2540	6869
4,5 м	5140*	5140*	5500*	5000	4870	3180	3130*	2170		2440*	2100	7604
3,0 м			7380	4590	4690	3010	3310	2120		2410*	1900	7992
1,5 м			6930	4210	4490	2830	3230	2050		2480*	1820	8084
0 м			6690	4000	4360	2710	3180	2000		2670*	1870	7890
-1,5 м	7430*	7350	6640	3960	4320	2670				3030*	2060	7388
-3,0 м			5210*	4030	3590*	2740				3160*	2600	6264

Грузоподъемность — ДЛИНА РУКОЯТИ: 3,05 М, МОНОСТРЕЛА: 5,35 М, ГУСЕНИЧНЫЕ ЗВЕНЬЯ: 500 ММ, БЕЗ КОВША**JS160 NLC С ТРЕХСЕКЦИОННОЙ СТРЕЛОЙ Т.А.В.**

Вылет	3 м		4,5 м		6 м		7,5 м		Грузоподъемность при максимальном вылете			
											мм	
Высота положения ковша	кг	кг	кг	кг	кг	кг	кг	кг	кг	кг	мм	
9,0 м	5100*	5100*								3550*	3550*	4269
7,5 м			4190*	4190*	3370*	3210				2610*	2610*	6178
6,0 м			3830*	3830*	4120*	3280				2260*	2240	7309
4,5 м	3410*	3410*	4240*	4240*	4500*	3170	3350	2150		2120*	1880	8003
3,0 м			7400	4600	4670	2980	3270	2080		2080*	1700	8372
1,5 м			6910	4180	4450	2780	3180	1990		2110*	1640	8460
0 м			6600	3910	4280	2630	3100	1920		2230*	1680	8275
-1,5 м	6500*	6500*	6510	3830	4210	2570	3090	1910		2480*	1830	7798
-3,0 м	7060*	7060*	5660*	3880	4070*	2610				2760*	2230	6857



Грузоподъемность спереди и сзади.



Грузоподъемность при полном повороте.

Примечания.

1. Приведенные выше нагрузки указаны в соответствии со стандартами грузоподъемности SAE и ISO для гидравлических экскаваторов.
2. Они не превышают 87 % грузоподъемности гидравлики и 75 % опрокидывающей нагрузки.
3. Значения номинальной нагрузки, отмеченные звездочкой (*), ограничены грузоподъемностью гидравлики, а не опрокидывающей нагрузкой.
4. Указанные выше значения грузоподъемности приведены для полностью выдвинутой сочлененной стрелы.

Грузоподъемность — ДЛИНА РУКОЯТИ: 2,25 м, МОНОСТРЕЛА: 5,15 м, ГУСЕНИЧНЫЕ ЗВЕНЬЯ: 700 мм, БЕЗ КОВША

JS180 LC С МОНОСТРЕЛОЙ

Вылет	1,5 м		3 м		4,5 м		6 м		7,5 м		Грузоподъемность при максимальном вылете			
														мм
Высота положения ковша	кг	кг	кг	кг	кг	кг	кг	кг	кг	кг	кг	кг	кг	мм
7,5 м					4040*	4040*						3860*	3860*	4537
6,0 м												3330*	3330*	5985
4,5 м					5560*	5560*	5010*	4050				3190*	3190*	6811
3,0 м					6930*	5920	5550*	3920				3230*	2970	7235
1,5 м					8220*	5610	5900	3780				3440*	2860	7330
0 м			5370*	5370*	8840*	5450	5800	3690				3870*	2950	7108
-1,5 м	6090*	6090*	10850*	10150	8690*	5420	5780	3670				4740*	3290	6537
-3,0 м			10740*	10320	7590*	5500						5830*	4200	5507











Грузоподъемность — ДЛИНА РУКОЯТИ: 2,70 м, МОНОСТРЕЛА: 5,15 м, ГУСЕНИЧНЫЕ ЗВЕНЬЯ: 700 мм, БЕЗ КОВША

JS180 LC С МОНОСТРЕЛОЙ

Вылет	1,5 м		3 м		4,5 м		6 м		7,5 м		Грузоподъемность при максимальном вылете			
														мм
Высота положения ковша	кг	кг	кг	кг	кг	кг	кг	кг	кг	кг	кг	кг	кг	мм
7,5 м												2800*	2800*	5165
6,0 м							3880*	3880*				2490*	2490*	6471
4,5 м					5000*	5000*	4620*	4080				2400*	2400*	7241
3,0 м			9720*	9720*	6400*	5990	5220*	3940	3220*	2820		2450*	2450*	7641
1,5 м			5040*	5040*	7830*	5650	5900*	3790	4000*	2760		2600*	2600*	7731
0 м			6450*	6450*	8670*	5440	5780	3670	3100*	2720		2920*	2710	7521
-1,5 м	5830*	5830*	10170*	10040	8770*	5370	5730	3630				3520*	2980	6985
-3,0 м	9880*	9880*	11560*	10180	8020*	5420	5360*	3680				4880*	3660	6033
-4,5 м			8370*	8370*								5580*	5580*	4396

Грузоподъемность — ДЛИНА РУКОЯТИ: 3,05 м, МОНОСТРЕЛА: 5,15 м, ГУСЕНИЧНЫЕ ЗВЕНЬЯ: 700 мм, БЕЗ КОВША

JS180 LC С МОНОСТРЕЛОЙ

Вылет	1,5 м		3 м		4,5 м		6 м		7,5 м		Грузоподъемность при максимальном вылете			
														мм
Высота положения ковша	кг	кг	кг	кг	кг	кг	кг	кг	кг	кг	кг	кг	кг	мм
7,5 м												2430*	2430*	5738
6,0 м							3890*	3890*				2160*	2160*	6935
4,5 м							4270*	4060	2730*	2730*		2070*	2070*	7657
3,0 м			8600*	8600*	5910*	5910*	4900*	3910	3940*	2780		2080*	2080*	8037
1,5 м			6010*	6010*	7410*	5600	5620*	3730	4200	2710		2180*	2180*	8122
0 м			6180*	6180*	8410*	5360	5710	3600	4130	2640		2390*	2390*	7923
-1,5 м	4960*	4960*	9110*	9110*	8680*	5260	5640	3530				2800*	2670	7416
-3,0 м	8470*	8470*	11930*	9950	8160*	5280	5670	3560				3630*	3200	6528
-4,5 м			9250*	9250*	6250*	5460						5160*	4660	5059



Грузоподъемность спереди и сзади.



Грузоподъемность при полном повороте.











Примечания.

1. Приведенные выше нагрузки указаны в соответствии со стандартами грузоподъемности SAE и ISO для гидравлических экскаваторов.
2. Они не превышают 87 % грузоподъемности гидравлики и 75 % опрокидывающей нагрузки.
3. Значения номинальной нагрузки, отмеченные звездочкой (*), ограничены грузоподъемностью гидравлики, а не опрокидывающей нагрузкой.

Грузоподъемность — ДЛИНА РУКОЯТИ: 2,25 м, МОНОСТРЕЛА: 5,15 м, ГУСЕНИЧНЫЕ ЗВЕНЬЯ: 500 мм, БЕЗ КОВША**JS180 NLC С МОНОСТРЕЛОЙ**

Вылет	1,5 м		3 м		4,5 м		6 м		7,5 м		Грузоподъемность при максимальном вылете			
														мм
Высота положения ковша	кг	кг	кг	кг	кг	кг	кг	кг	кг	кг	кг	кг	кг	мм
7,5 м					4040*	4040*						3860*	3860*	4537
6,0 м												3330*	3330*	5985
4,5 м					5560*	5520	5010*	3580				3190*	2930	6811
3,0 м					6930*	5200	5550*	3460				3230*	2620	7235
1,5 м					8220*	4910	5660	3330				3440*	2520	7330
0 м			5370*	5370*	8630	4750	5560	3240				3870*	2590	7108
-1,5 м	6090*	6090*	10850*	8680	8590	4720	5530	3220				4740*	2890	6537
-3,0 м			10740*	8840	7590*	4800						5830*	3690	5507

Грузоподъемность — ДЛИНА РУКОЯТИ: 2,70 м, МОНОСТРЕЛА: 5,15 м, ГУСЕНИЧНЫЕ ЗВЕНЬЯ: 500 мм, БЕЗ КОВША**JS180 NLC С МОНОСТРЕЛОЙ**

Вылет	1,5 м		3 м		4,5 м		6 м		7,5 м		Грузоподъемность при максимальном вылете			
														мм
Высота положения ковша	кг	кг	кг	кг	кг	кг	кг	кг	кг	кг	кг	кг	кг	мм
7,5 м												2800*	2800*	5165
6,0 м							3880*	3680				2490*	2490*	6471
4,5 м					5000*	5000*	4620*	3620				2400*	2400*	7241
3,0 м			9720*	9640*	6400*	5270	5220*	3480	3220*	2490		2450*	2410	7641
1,5 м			5040*	5040*	7830*	4940	5670	3330	4000*	2430		2600*	2320	7731
0 м			6450*	6450*	8630	4740	5540	3220	3100*	2380		2920*	2370	7521
-1,5 м	5830*	5830*	10170*	8580	8540	4670	5490	3170				3520*	2610	6985
-3,0 м	9880*	9880*	11560*	8700	8020*	4720	5360*	3230				4880*	3200	6033
-4,5 м			8370*	8370*								5580*	5100	4396

Грузоподъемность — ДЛИНА РУКОЯТИ: 3,05 м, МОНОСТРЕЛА: 5,15 м, ГУСЕНИЧНЫЕ ЗВЕНЬЯ: 500 мм, БЕЗ КОВША**JS180 NLC С МОНОСТРЕЛОЙ**

Вылет	1,5 м		3 м		4,5 м		6 м		7,5 м		Грузоподъемность при максимальном вылете			
														мм
Высота положения ковша	кг	кг	кг	кг	кг	кг	кг	кг	кг	кг	кг	кг	кг	мм
7,5 м												2430*	2430*	5738
6,0 м							3890*	3680				2160*	2160*	6935
4,5 м							4270*	3600	2730*	2500		2070*	2070*	7657
3,0 м			8600*	8600*	5910*	5270	4900*	3450	3940*	2450		2080*	2080*	8037
1,5 м			6010*	6010*	7410*	4900	5620*	3270	4020	2370		2180*	2100	8122
0 м			6180*	6180*	8410*	4660	5470	3140	3950	2310		2390*	2140	7923
-1,5 м	4960*	4960*	9110*	8370	8420	4560	5390	3080				2800*	2330	7416
-3,0 м	8470*	8470*	11930*	8480	8160*	4580	5420	3100				3630*	2800	6528
-4,5 м			9250*	8760	6250*	4750						5160*	4080	5059



Грузоподъемность спереди и сзади.

Примечания.











1. Приведенные выше нагрузки указаны в соответствии со стандартами грузоподъемности SAE и ISO для гидравлических экскаваторов.
2. Они не превышают 87 % грузоподъемности гидравлики и 75 % опрокидывающей нагрузки.
3. Значения номинальной нагрузки, отмеченные звездочкой (*), ограничены грузоподъемностью гидравлики, а не опрокидывающей нагрузкой.



Грузоподъемность при полном повороте.









ГРУЗОПОДЪЕМНОСТЬ — ДЛИНА РУКОЯТИ: 2,25 М, МОНОСТРЕЛА: 5,35 М, ГУСЕНИЧНЫЕ ЗВЕНЬЯ: 700 ММ, БЕЗ КОВША

JS180 LC С ТРЕХСЕКЦИОННОЙ СТРЕЛОЙ Т.А.В.

Вылет	3 м		4,5 м		6 м		7,5 м		Грузоподъемность при максимальном вылете		
											
Высота положения ковша	кг	кг	кг	кг	кг	кг	кг	кг	кг	кг	мм
9,0 м									7030*	7030*	2326
7,5 м	5900*	5900*	5800*	5800*					4130*	4130*	5047
6,0 м	5030*	5030*	5830*	5830*	5250*	4030			3490*	3490*	6377
4,5 м	8900*	8900*	7240*	6160	6040*	3970			3250*	2980	7157
3,0 м			8340*	5750	6000	3810	3920*	2730	3200*	2690	7562
1,5 м			8680	5410	5830	3650	5210	2680	3280*	2600	7653
0 м			8130*	5260	5720	3560			3540*	2690	7441
-1,5 м	7710*	7710*	6730*	5250	5010*	3550			3550*	3000	6898











ГРУЗОПОДЪЕМНОСТЬ — ДЛИНА РУКОЯТИ: 2,70 М, МОНОСТРЕЛА: 5,35 М, ГУСЕНИЧНЫЕ ЗВЕНЬЯ: 700 ММ, БЕЗ КОВША

JS180 LC С ТРЕХСЕКЦИОННОЙ СТРЕЛОЙ Т.А.В.

Вылет	3 м		4,5 м		6 м		7,5 м		Грузоподъемность при максимальном вылете		
											
Высота положения ковша	кг	кг	кг	кг	кг	кг	кг	кг	кг	кг	мм
9,0 м	5400*	5400*							4200*	4220*	3157
7,5 м			4780*	4780*					2980*	2980*	5682
6,0 м			4660*	4660*	4600*	4110			2590*	2590*	6889
4,5 м	5420*	5240*	5540*	5540*	5340*	4010	3190*	2790	2440*	2440*	7616
3,0 м			8040*	5840	6040	3840	2480	2740	2410*	2410*	7997
1,5 м			8620*	5450	5840	3660	4200	2670	2480*	2390	8083
0 м			8360*	5240	5700	3540	4140	2620	2670*	2460	7883
-1,5 м	7520*	7520*	7230*	5190	5390*	3500			3050*	2700	7373
-3,0 м			5150*	5150*	3530*	3530*			3190*	3190*	6210

ГРУЗОПОДЪЕМНОСТЬ — ДЛИНА РУКОЯТИ: 3,05 М, МОНОСТРЕЛА: 5,35 М, ГУСЕНИЧНЫЕ ЗВЕНЬЯ: 700 ММ, БЕЗ КОВША

JS180 LC С ТРЕХСЕКЦИОННОЙ СТРЕЛОЙ Т.А.В.

Вылет	3 м		4,5 м		6 м		7,5 м		Грузоподъемность при максимальном вылете		
											
Высота положения ковша	кг	кг	кг	кг	кг	кг	кг	кг	кг	кг	мм
9,0 м	5080*	5080*							3510*	3510*	4324
7,5 м			4180*	4180*	3440*	3440*			2600*	2600*	6208
6,0 м			3830*	3830*	4120*	4120			2260*	2260*	7327
4,5 м	3440*	3440*	4260*	4260*	4520*	4000	3820*	2780	2110*	2110*	8014
3,0 м			7710*	5850	5900*	3810	4240	2700	2070*	2070*	8377
1,5 м			8430*	5410	5790	3610	4150	2610	2110*	2110*	8459
0 м			8370*	5150	5620	3460	4070	2540	2240*	2230	8268
-1,5 м	6580*	6580*	7440*	5070	5530*	3400	3810*	2510	2490*	2440	7784
-3,0 м	6990*	6990*	5610*	5130	4030*	3440			2780*	2780*	6815



Грузоподъемность спереди и сзади.













Грузоподъемность при полном повороте.

Примечания.

1. Приведенные выше нагрузки указаны в соответствии со стандартами грузоподъемности SAE и ISO для гидравлических экскаваторов.
2. Они не превышают 87 % грузоподъемности гидравлики и 75 % опрокидывающей нагрузки.
3. Значения номинальной нагрузки, отмеченные звездочкой (*), ограничены грузоподъемностью гидравлики, а не опрокидывающей нагрузкой.
4. Указанные выше значения грузоподъемности приведены для полностью выдвинутой сочлененной стрелы.











Грузоподъемность — ДЛИНА РУКОЯТИ: 2,25 М, МОНОСТРЕЛА: 5,35 М, ГУСЕНИЧНЫЕ ЗВЕНЬЯ: 500 ММ, БЕЗ КОВША

JS180 NLC С ТРЕХСЕКЦИОННОЙ СТРЕЛОЙ Т.А.В.

Вылет	3 м		4,5 м		6 м		7,5 м		Грузоподъемность при максимальном вылете		
											
Высота положения ковша	кг		кг		кг		кг		кг		мм
9,0 м									7030*	7030*	2326
7,5 м	5900*	5900*	5800*	5680					4130*	4130*	5047
6,0 м	5030*	5030*	5830*	5680	5250*	3560			3490*	3180	6377
4,5 м	8900*	8900*	7240*	5420	5930	3500			3250*	2610	7157
3,0 м			8340*	5030	5760	3340	3920*	2390	3200*	2350	7562
1,5 м			8680	4700	5580	3190	4030	2340	3280*	2270	7653
0 м			8130*	4550	5470	3100			3540*	2340	7441
-1,5 м	7710*	7710*	6730*	4540	5010*	3090			3550*	2610	6898











Грузоподъемность — ДЛИНА РУКОЯТИ: 2,70 М, МОНОСТРЕЛА: 5,35 М, ГУСЕНИЧНЫЕ ЗВЕНЬЯ: 500 ММ, БЕЗ КОВША

JS180 NLC С ТРЕХСЕКЦИОННОЙ СТРЕЛОЙ Т.А.В.

Вылет	3 м		4,5 м		6 м		7,5 м		Грузоподъемность при максимальном вылете		
											
Высота положения ковша	кг		кг		кг		кг		кг		мм
9,0 м	5400*	5400*							4220*	4220*	3157
7,5 м			4780*	4780*					2980*	2980*	5682
6,0 м			4660*	4660*	4600*	3630			2590*	2590*	6889
4,5 м	5420*	5240*	5540*	5520	5340*	3540	3190*	2450	2440*	2370	7616
3,0 м			8040*	5110	5790	3370	4100	2400	2410*	2160	7997
1,5 м			8620*	4740	5590	3200	4020	2330	2480*	2080	8083
0 м			8630*	4530	5460	3080	3960	2280	2670*	2140	7883
-1,5 м	7520*	7520*	7230*	4490	5390*	3040			3050*	5350	7373
-3,0 м			5150*	4570	3530*	3110			3190*	2980	6210

Грузоподъемность — ДЛИНА РУКОЯТИ: 3,05 М, МОНОСТРЕЛА: 5,35 М, ГУСЕНИЧНЫЕ ЗВЕНЬЯ: 500 ММ, БЕЗ КОВША

JS180 NLC С ТРЕХСЕКЦИОННОЙ СТРЕЛОЙ Т.А.В.

Вылет	3 м		4,5 м		6 м		7,5 м		Грузоподъемность при максимальном вылете		
											
Высота положения ковша	кг		кг		кг		кг		кг		мм
9,0 м	5080*	5080*							3510*	3510*	4324
7,5 м			4180*	4180*	3440*	3440*			2600*	2600*	6208
6,0 м			3830*	3830*	4120*	3640			2260*	2260*	7327
4,5 м	3440*	3440*	4260*	4260*	4520*	3530	3820*	2430	2110*	2110*	8014
3,0 м			7710*	5120	5770	3340	4060	2360	2070*	1950	8377
1,5 м			8430*	4700	5550	3140	3960	2270	2110*	1880	8459
0 м			8370*	4440	5380	3000	3890	2220	2240*	1930	8268
-1,5 м	6580*	6580*	7440*	4360	5310	2940	3810*	2190	2490*	2110	7784
-3,0 м	6990*	6990*	5610*	4420	4030*	2980			2780*	2560	6815



Грузоподъемность спереди и сзади.

Примечания.

1. Приведенные выше нагрузки указаны в соответствии со стандартами грузоподъемности SAE и ISO для гидравлических экскаваторов.

2. Они не превышают 87 % грузоподъемности гидравлики и 75 % опрокидывающей нагрузки.

3. Значения номинальной нагрузки, отмеченные звездочкой (*), ограничены грузоподъемностью гидравлики, а не опрокидывающей нагрузкой.











4. Указанные выше значения грузоподъемности приведены для полностью выдвинутой сочлененной стрелы.



Грузоподъемность при полном повороте.

Грузоподъемность — ДЛИНА РУКОЯТИ: 2,25 м, МОНОСТРЕЛА: 5,15 м, ГУСЕНИЧНЫЕ ЗВЕНЬЯ: 700 мм, БЕЗ КОВША

JS190 LC С МОНОСТРЕЛОЙ

Вылет	1,5 м		3 м		4,5 м		6 м		7,5 м		Грузоподъемность при максимальном вылете			
														мм
Высота положения ковша	кг	кг	кг	кг	кг	кг	кг	кг	кг	кг	кг	кг	мм	
7,5 м												3900*	3900*	4484
6,0 м												3350*	3350*	5956
4,5 м					5520*	5520*	5000*	4230				3200*	3200*	6795
3,0 м					6880*	6170	5530*	4100				3230*	3130	7230
1,5 м					8190*	5870	6130	3970				3420*	3010	7334
0 м			5250*	5250*	8830*	5710	6020	3870				3830*	3100	7122
-1,5 м	5940*	5940*	10670*	10600	8710*	5680	6000	3850				4660*	3450	6562
-3,0 м			10810*	10770	7650*	5760						5830*	4360	5548
-4,5 м														

Грузоподъемность — ДЛИНА РУКОЯТИ: 2,70 м, МОНОСТРЕЛА: 5,15 м, ГУСЕНИЧНЫЕ ЗВЕНЬЯ: 700 мм, БЕЗ КОВША

JS190 LC С МОНОСТРЕЛОЙ

Вылет	1,5 м		3 м		4,5 м		6 м		7,5 м		Грузоподъемность при максимальном вылете			
													мм	
Высота положения ковша	кг	кг	кг	кг	кг	кг	кг	кг	кг	кг	кг	кг	мм	
7,5 м												2910*	2910*	5120
6,0 м							3910*	3910*				2590*	2590*	6445
4,5 м					4990*	4990*	4630*	4290				2490*	2490*	7227
3,0 м			9550*	9550*	6360*	6250	5220*	4140	3280*	2990		2530*	2530*	7637
1,5 м			5180*	5180*	7780*	5900	5890*	3980	4080*	2930		2680*	2680*	7735
0 м			6460*	6460*	8640*	5680	6010	3860	3270*	2880		2980*	2860	7534
-1,5 м	5810*	5810*	10130*	10130*	8760*	5610	5960	3810				3570*	3140	7008
-3,0 м	9840*	9840*	11570*	10570	8050*	5660	5720*	3870				4890*	3820	6070
-4,5 м			8490*	8490*								5610*	5610*	4463

Грузоподъемность — ДЛИНА РУКОЯТИ: 3,00 м, МОНОСТРЕЛА: 5,15 м, ГУСЕНИЧНЫЕ ЗВЕНЬЯ: 700 мм, БЕЗ КОВША

JS190 LC С МОНОСТРЕЛОЙ

Вылет	1,5 м		3 м		4,5 м		6 м		7,5 м		Грузоподъемность при максимальном вылете			
													мм	
Высота положения ковша	кг	кг	кг	кг	кг	кг	кг	кг	кг	кг	кг	кг	мм	
7,5 м												2430*	2430*	5581
6,0 м							3770*	3770*				2180*	2180*	6816
4,5 м							4310*	4290	2360*	2360*		2110*	2110*	7559
3,0 м			8530*	8530*	5920*	5920*	4930*	4130	3720*	2970		2140*	2140*	7951
1,5 м			7030*	7030*	7440*	5930	5670*	3960	4410	2890		2270*	2270*	8045
0 м			6820*	6820*	8460*	5680	5990	3830	4350	2830		2520*	2520*	7853
-1,5 м	5390*	5390*	9600*	9600*	8750*	5580	5910	3770				2990*	2890	7350
-3,0 м	8770*	8770*	12070*	10500	8260*	5600	5940	3790				3980*	3460	6463
-4,5 м			9460*	9460	6420*	5770						5510*	5030	4987



Грузоподъемность спереди и сзади.











Грузоподъемность при полном повороте.













Примечания.

1. Приведенные выше нагрузки указаны в соответствии со стандартами грузоподъемности SAE и ISO для гидравлических экскаваторов.
2. Они не превышают 87 % грузоподъемности гидравлики и 75 % опрокидывающей нагрузки.
3. Значения номинальной нагрузки, отмеченные звездочкой (*), ограничены грузоподъемностью гидравлики, а не опрокидывающей нагрузкой.









Грузоподъемность — ДЛИНА РУКОЯТИ: 2,25 м, МОНОСТРЕЛА: 5,15 м, ГУСЕНИЧНЫЕ ЗВЕНЬЯ: 500 мм, БЕЗ КОВША**JS190 NLC С МОНОСТРЕЛОЙ**

Вылет	1,5 м		3 м		4,5 м		6 м		7,5 м		Грузоподъемность при максимальном вылете				
														мм	
Высота положения ковша	кг	кг	кг	кг	кг	кг	кг	кг	кг	кг	кг	кг	кг	мм	
7,5 м													3900*	3900*	4484
6,0 м													3350*	3350*	5956
4,5 м						5520*	5520*	5000*	3790				3200*	3130	6795
3,0 м						6880*	5500	5530*	3670				3230*	2800	7230
1,5 м						8190*	5200	5950	3540				3420*	2690	7334
0 м			2250*	5250*	8830*	5040	5840	3450					3830*	2760	7122
-1,5 м	5940*	5940*	10670*	9190	8710*	5010	5820	3430					4660*	3070	6562
-3,0 м			10810*	9340	7650*	5100							5830*	3880	5548
-4,5 м															

Грузоподъемность — ДЛИНА РУКОЯТИ: 2,70 м, МОНОСТРЕЛА: 5,15 м, ГУСЕНИЧНЫЕ ЗВЕНЬЯ: 500 мм, БЕЗ КОВША**JS190 NLC С МОНОСТРЕЛОЙ**

Вылет	1,5 м		3 м		4,5 м		6 м		7,5 м		Грузоподъемность при максимальном вылете				
														мм	
Высота положения ковша	кг	кг	кг	кг	кг	кг	кг	кг	кг	кг	кг	кг	кг	мм	
7,5 м													2910*	2910*	5120
6,0 м								3910*	3910*				2590*	2590*	6445
4,5 м						4990*	4990*	4630*	3850				2490*	2490*	7227
3,0 м			9550*	9550*	6360*	5770	5220*	3710	3280*	2670			2530*	2530*	7637
1,5 м			5180*	5180*	7780*	5220	5890*	3550	4080*	2610			2680*	2500	7735
0 м			6460*	6460*	8640*	5010	5830	3430	3270*	2560			2980*	2550	7534
-1,5 м	5810*	5810*	10130*	9010	8760*	4950	5780	3880					3570*	2790	7008
-3,0 м	9840*	9840*	11570*	19150	8050*	5000	5720*	3440					4890*	3400	6070
-4,5 м			8490*	8490*									5610*	5300	4463

Грузоподъемность — ДЛИНА РУКОЯТИ: 3,00 м, МОНОСТРЕЛА: 5,15 м, ГУСЕНИЧНЫЕ ЗВЕНЬЯ: 700 мм, БЕЗ КОВША**JS190 NLC С МОНОСТРЕЛОЙ**

Вылет	1,5 м		3 м		4,5 м		6 м		7,5 м		Грузоподъемность при максимальном вылете				
														мм	
Высота положения ковша	кг	кг	кг	кг	кг	кг	кг	кг	кг	кг	кг	кг	кг	мм	
7,5 м													2430*	2430*	5581
6,0 м								3770*	3770*				2180*	2180*	6816
4,5 м								4310*	3850	2360*	2360*		2110*	2110*	7559
3,0 м			8530*	8530*	5920*	5610	4930*	3700	3720*	2650			2140*	2140*	7951
1,5 м			7030*	7030*	7440*	5250	5670*	3530	4280	2580			2270*	2270*	8045
0 м			6820*	6820*	8460*	5010	5810	3400	4210	2520			2520*	2370*	7853
-1,5 м	5390*	5390*	9600*	8970*	8750*	4920	5740	3340					2990*	2570	7350
-3,0 м	8770*	8770*	12070*	9080	8260*	4940	5760	3360					3980*	3070	6463
-4,5 м			9460*	9350	6420*	5110							5510*	4460	4987



Грузоподъемность спереди и сзади.











Примечания.

1. Приведенные выше нагрузки указаны в соответствии со стандартами грузоподъемности SAE и ISO для гидравлических экскаваторов.
2. Они не превышают 87 % грузоподъемности гидравлики и 75 % опрокидывающей нагрузки.
3. Значения номинальной нагрузки, отмеченные звездочкой (*), ограничены грузоподъемностью гидравлики, а не опрокидывающей нагрузкой.













Грузоподъемность при полном повороте.











Грузоподъемность — ДЛИНА РУКОЯТИ: 2,25 М, МОНОСТРЕЛА: 5,35 М, ГУСЕНИЧНЫЕ ЗВЕНЬЯ: 700 ММ, БЕЗ КОВША JS190 LC С ТРЕХСЕКЦИОННОЙ СТРЕЛОЙ Т.А.В.

Вылет	3 м		4,5 м		6 м		7,5 м		Грузоподъемность при максимальном вылете		
											мм
Высота положения ковша	кг	кг	кг	кг	кг	кг	кг	кг	кг	кг	мм
9,0 м									7350*	7350*	2181
7,5 м	5950*	5950*	5790*	5790*					4190*	4190*	4997
6,0 м	5040*	5040*	5840*	5840*	5210*	4210			3520*	3520*	6349
4,5 м	8330*	8330*	7140*	6400	6060*	4140			3270*	3140	7141
3,0 м			8350*	6000	6200	3990	3870*	2870	3200*	2840	7556
1,5 м			8730*	5660	6020	3830	4360	2820	3290*	2750	7655
0 м			8200*	5510	5920	3740			3530*	2830	7452
-1,5 м	7550*	7550*	6820*	5500	5090*	3730			3600*	3140	6920

Грузоподъемность — ДЛИНА РУКОЯТИ: 2,70 М, МОНОСТРЕЛА: 5,35 М, ГУСЕНИЧНЫЕ ЗВЕНЬЯ: 700 ММ, БЕЗ КОВША JS190 LC С ТРЕХСЕКЦИОННОЙ СТРЕЛОЙ Т.А.В.

Вылет	3 м		4,5 м		6 м		7,5 м		Грузоподъемность при максимальном вылете		
											мм
Высота положения ковша	кг	кг	кг	кг	кг	кг	кг	кг	кг	кг	мм
9,0 м	5450*	5450*							4390*	4390*	3428
7,5 м			4870*	4870*					3100*	3100*	5640
6,0 м			4730*	4730*	4660*	4310			2700*	2700*	6864
4,5 м	5160*	5160*	5540*	5540*	5380*	4210	3210*	2950	2540*	2540*	7602
3,0 м			8050*	6090	6180*	4030	4460	2900	2510*	2510*	7992
1,5 м			8640*	5690	6040	3850	4370	2830	2580*	2540	8086
0 м			8400*	5470	5900	3720	4320	2780	2760*	2600	7894
-1,5 м	7490*	7490*	7300*	5420	5470*	3680			3130*	2850	7394
-3,0 м			5260*	5260*	3660*	3660*			3190*	3190*	6289

Грузоподъемность — ДЛИНА РУКОЯТИ: 3,00 М, СТРЕЛА Т.А.В.: 5,35 М, ГУСЕНИЧНЫЕ ЗВЕНЬЯ: 700 ММ, БЕЗ КОВША JS190 LC С ТРЕХСЕКЦИОННОЙ СТРЕЛОЙ Т.А.В.

Вылет	3 м		4,5 м		6 м		7,5 м		Грузоподъемность при максимальном вылете		
											мм
Высота положения ковша	кг	кг	кг	кг	кг	кг	кг	кг	кг	кг	мм
9,0 м	4950*	4950*							3420*	3420*	4152
7,5 м			4230*	4230*	3000*	3000*			2570*	2570*	6102
6,0 м			4010*	4010*	4150*	4150*			2270*	2270*	7247
4,5 м	3880*	3880*	4560*	4560*	4660*	4210	3660*	2950	2140*	2140*	7949
3,0 м			7770*	6150	6010*	4030	4440	2890	2120*	2120*	8322
1,5 м			8520*	5730	6040	3840	4340	2800	2180*	2180*	8413
0 м	4230*	4230*	8500	5470	5880	3690	4270	2730	2330*	2330*	8229
-1,5 м	7140*	7140*	7600*	5380	5660*	3630	3940*	2720	2640*	2620	7750
-3,0 м	7240*	7240*	5800*	5440	4190*	3670			2850*	2850*	6867



Грузоподъемность спереди и сзади.













Грузоподъемность при полном повороте.

Примечания.

1. Приведенные выше нагрузки указаны в соответствии со стандартами грузоподъемности SAE и ISO для гидравлических экскаваторов.
2. Они не превышают 87 % грузоподъемности гидравлики и 75 % опрокидывающей нагрузки.
3. Значения номинальной нагрузки, отмеченные звездочкой (*), ограничены грузоподъемностью гидравлики, а не опрокидывающей нагрузкой.











Грузоподъемность — ДЛИНА РУКОЯТИ: 2,25 М, МОНОСТРЕЛА: 5,35 М, ГУСЕНИЧНЫЕ ЗВЕНЬЯ: 500 ММ, БЕЗ КОВША

JS190 NLC С ТРЕХСЕКЦИОННОЙ СТРЕЛОЙ Т.А.В.

Вылет	3 м		4,5 м		6 м		7,5 м		Грузоподъемность при максимальном вылете		
											мм
Высота положения ковша	кг	кг	кг	кг	кг	кг	кг	кг	кг	кг	мм
9,0 м									7350*	7350*	2181
7,5 м	5950*	5950*	5790*	5790*					4190*	4190*	4997
6,0 м	5040*	5040*	5840*	5840*	5210*	3770			3520*	3400	6349
4,5 м	8330*	8330*	7140*	5700	6060*	3700			3270*	2800	7141
3,0 м			8350*	5320	6020	3550	3870*	2550	3200*	2520	7556
1,5 м			8730*	4990	5840	3400	4230	2510	3290*	2430	7655
0 м			8200*	4840	5740	3300			3530*	2510	7452
-1,5 м	7550*	7550*	6820*	4830	5090*	3290			3600*	2780	6920











Грузоподъемность — ДЛИНА РУКОЯТИ: 2,70 М, МОНОСТРЕЛА: 5,35 М, ГУСЕНИЧНЫЕ ЗВЕНЬЯ: 500 ММ, БЕЗ КОВША

JS190 NLC С ТРЕХСЕКЦИОННОЙ СТРЕЛОЙ Т.А.В.

Вылет	3 м		4,5 м		6 м		7,5 м		Грузоподъемность при максимальном вылете		
											мм
Высота положения ковша	кг	кг	кг	кг	кг	кг	кг	кг	кг	кг	мм
9,0 м	5450*	5450*							4390*	4390*	3428
7,5 м			4870*	4870*					3100*	3100*	5640
6,0 м			4730*	4730*	4660*	3860			2700*	2700*	6864
4,5 м	5160*	5160*	5540*	5540*	5380*	3770	3210*	2630	2540*	2540*	7602
3,0 м			8050*	5410	6070	3590	4320	2580	2510*	2330	7992
1,5 м			8640*	5010	5860	3410	4240	2510	2580*	2250	8086
0 м			8400*	4800	5720	3280	4180	2460	2760*	2310	7894
-1,5 м	7490*	7490*	7300*	4750	5470*	3250			3130*	2520	7394
-3,0 м			5260*	4830	3660*	3320			3190*	3140	6289

Грузоподъемность — ДЛИНА РУКОЯТИ: 3,00 М, СТРЕЛА Т.А.В.: 5,35 М, ГУСЕНИЧНЫЕ ЗВЕНЬЯ: 500 ММ, БЕЗ КОВША

JS190 NLC С ТРЕХСЕКЦИОННОЙ СТРЕЛОЙ Т.А.В.

Вылет	3 м		4,5 м		6 м		7,5 м		Грузоподъемность при максимальном вылете		
											мм
Высота положения ковша	кг	кг	кг	кг	кг	кг	кг	кг	кг	кг	мм
9,0 м	4950*	4950*							3420*	3420*	4152
7,5 м			4230*	4230*	3000*	3000*			2570*	2570*	6102
6,0 м			4010*	4010*	4150*	3870			2270*	2270*	7247
4,5 м	3880*	3880*	4560*	4560*	4660*	3770	3660*	2630	2140*	2140*	7949
3,0 м			7770*	5460	6010*	3590	4300	2560	2120*	2120*	8322
1,5 м			8520*	5050	5860	3400	4210	2480	2180*	2090	8413
0 м	4230*	4230*	8500*	4800	5700	3260	4140	2410	2330*	2130	8229
-1,5 м	7140*	7140*	7600*	4710	5630	3200	3940*	2400	2640*	2320	7750
-3,0 м	7240*	7240*	5800*	4770	4190*	3240			2850*	2760	6867



Грузоподъемность спереди и сзади.

Примечания.

1. Приведенные выше нагрузки указаны в соответствии со стандартами грузоподъемности SAE и ISO для гидравлических экскаваторов.
2. Они не превышают 87 % грузоподъемности гидравлики и 75 % опрокидывающей нагрузки.
3. Значения номинальной нагрузки, отмеченные звездочкой (*), ограничены грузоподъемностью гидравлики, а не опрокидывающей нагрузкой.



Грузоподъемность при полном повороте.



ОДНА КОМПАНИЯ — СВЫШЕ 300 МОДЕЛЕЙ МАШИН

**ООО "Предприятие "Стройкомплект" -
официальный дилер спецтехники JCB
в Уральском, Сибирском регионах
и на Дальнем Востоке**
Телефон бесплатной горячей линии:
8 800 700 5 066 www.skl.ru



ПРЕДПРИЯТИЕ WWW.SKL.RU
СТРОЙКОМПЛЕКТ

9999/5846ru-RU 08/14 Выпуск 1 (Т3)

Гидравлический экскаватор JS160/180/190 NLC/LC

Мощность двигателя: 97 кВт (130 л. с.) Емкость ковша: 0,46–0,85 м³
Эксплуатационная масса: 17 235–21 225 кг

JCB Sales Limited, Rocester, Staffordshire, United Kingdom (Великобритания) ST14 5JP.
Телефон: +44 (0)1889 590312, эл. почта: salesinfo@jcb.com
Новейшую информацию о модельном ряде продукции можно загрузить на веб-сайте: www.jcb.ru.

© JCB Sales, 2009 г. Все права защищены. Категорически запрещается полное или частичное воспроизведение, сохранение в информационно-поисковых системах или передача в любой форме и любым способом, в том числе электронное, механическое воспроизведение и сканирование данной публикации без предварительного разрешения JCB Sales. Указания эксплуатационной массы, размеров, грузоподъемности и других технических характеристик в данной публикации представлены исключительно в ознакомительных целях и могут отличаться для конкретной машины. Поэтому не следует полагаться на эти данные для определенной области применения. У дилера компании JCB всегда можно получить инструкции и рекомендации. Компания JCB оставляет за собой право вносить изменения в технические характеристики машин без предварительного уведомления. Иллюстрации и технические характеристики могут включать дополнительное оборудование и оснащение. Логотип JCB — зарегистрированный товарный знак компании J C Bamford Excavators Ltd.

